

Váš dopis zn. / ze dne

Číslo jednací

Vyřizuje / e-mail / telefon

Ing. Ráchelová Marcela, verejne.zakazky@vop.cz, +420 556 783 437

Šenov u Nového Jičína, 16. 05. 2012

Dodatečná informace č. 3

Název veřejné zakázky: **Dodávky spojovacího materiálu**

Evidenční číslo veřejné zakázky: 7202011012471

Číslo veřejné zakázky v evidenci zadavatele: 014/3/2012

V souladu s § 49 odst. 4 zákona č. 137/2006 Sb., o veřejných zakázkách, poskytuje zadavatel níže uvedenou dodatečnou informaci k zadávacím podmínkám shora uvedené veřejné zakázky. Dodatečná informace č. 3 bude zveřejněna stejným způsobem, jakým byl poskytnut neomezený a přímý dálkový přístup k zadávací dokumentaci, tj. na na profilu zadavatele na <https://verejnezakazky.vop.cz/>.

S pozdravem,

Ing. Lumír Hajný

1. zástupce ředitele



Specifikace spojovacího materiálu viz níže.

31720063019 A2 6-HR ŠROUB 6,3X19MM



| | |
|---------------------------------|-----------------------|
| Značka | SFS-TOPFORM |
| Kód UBB | 950352165894 |
| Kód UNSPSC | 31161509 |
| Kód EAN | 8715492964861 |
| Značka | SFS-TOPFORM |
| Tvar hlavy | šestihřanné |
| Typ drážky | s vnějším šestihranem |
| Extra info | B |
| Typ | B |
| Materiál (dlouhý název) | Nerezocel |
| Technický materiál (dlouhý) | A2 |
| Povrchová úprava (dlouhý název) | Pozinkované |

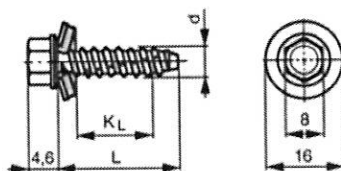

| | |
|---------------|-------|
| L | 19 |
| d | 6,3 |
| Balení (Kus) | 500.0 |

31720063025 A2 6-HR ŠROUB 6,3X25MM



| | |
|---------------------------------|-----------------------|
| Značka | SFS-TOPFORM |
| Kód UBB | 950352165977 |
| Kód UNSPSC | 31161509 |
| Kód EAN | 8715492964878 |
| Značka | SFS-TOPFORM |
| Tvar hlavy | šestihřanné |
| Typ drážky | s vnějším šestihranem |
| Extra info | B |
| Typ | B |
| Materiál (dlouhý název) | Nerezocel |
| Technický materiál (dlouhý) | A2 |
| Povrchová úprava (dlouhý název) | Pozinkované |

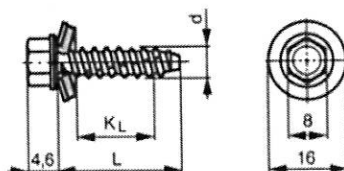

| | |
|---------------|-------|
| L | 25 |
| d | 6,3 |
| Balení (Kus) | 500.0 |

38400120030

OC.ZN KAROS.PODL.MB M12X30

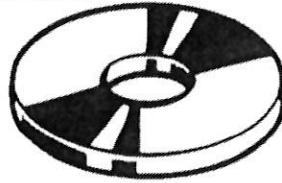

| | |
|---------------------------------|---------------|
| Značka | Fabory |
| Kód UBB | 950356457040 |
| Kód UNSPSC | 31161807 |
| Kód EAN | 8715492090140 |
| Povrchová úprava (dlouhý název) | Pozinkované |
| Materiál (dlouhý název) | Ocel |
| Pro nom. velikost | M12 |

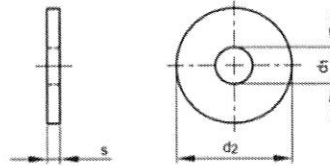

| | |
|---------------|-------|
| s | 2 |
| d1 | 12,5 |
| Vnější průměr | 30 |
| Balení (Kus) | 100.0 |

11418160001

|10| ZN SPOJ.MAT.3XD M16

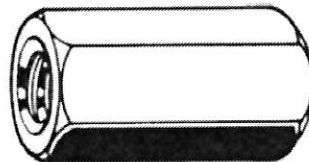

| | |
|---------------------------------|-----------------------|
| Značka | Fabory |
| Kód UBB | 950355996618 |
| Kód UNSPSC | 31161727 |
| Kód EAN | 8715492572950 |
| Typ drážky | s vnějším šestihranem |
| Třída | 10 |
| Materiál (dlouhý název) | Ocel |
| Povrchová úprava (dlouhý název) | Pozinkované |
| Závit (dlouhý název) | Metrický závit |

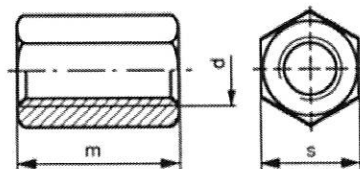

| | |
|---------------|------|
| s | 24 |
| m | 48 |
| P | 2 |
| d | M16 |
| Balení (Kus) | 25.0 |

02430096031

ST.5 ZN 6-HR UNC 3/8X1.1/4



| | |
|---------------------------------|-------------------------|
| Značka | Fabory |
| Kód UBB | 950351286691 |
| Kód UNSPSC | 31161620 |
| Kód EAN | 8715492427205 |
| Materiál (dlouhý název) | Ocel |
| Povrchová úprava (dlouhý název) | Pozinkované |
| Typ drážky | s vnějším šestihranem |
| Tvar hlavy | šestihranné |
| Třída | Grade 5 |
| Závit (dlouhý název) | Unified National Coarse |
| BS | ≈1768 |
| ANSI | ≈B18.2.1 |

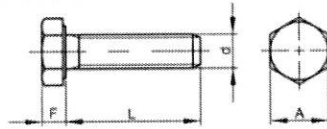

| | |
|-----------------|-------|
| A | 9/16 |
| F | 6 |
| Závitů na palec | 16 |
| L | 1.1/4 |
| d | 3/8 |
| Balení (Kus) | 200.0 |

311151553300 ZAKOLNIK

39660-045.001

39660045001

ŽLZN ZAKOLNIK+KROUŽEK 4,5MM

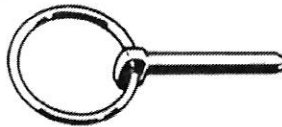

| | |
|---------------------------------|------------------------------|
| Značka | Fabory |
| Kód UBB | 950359116270 |
| Kód UNSPSC | 31163204 |
| Kód EAN | 8715492822657 |
| Povrchová úprava (dlouhý název) | Pozinkované žluté pasivované |
| Materiál (dlouhý název) | Pružinová ocel |

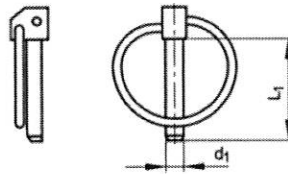

| | |
|--------------|------|
| Tvar hřídele | a |
| L2 | 8 |
| d4 (max.) | 25 |
| d3 (H11) | 5 |
| L | 40 |
| d1 | 4,5 |
| Balení (Kus) | 25.0 |

29900607800001 ZAKOLNICEK 8 + KROUZEK

39660.080.001

39660080001

ZLZN ZAKOLNÍK+KROUŽEK 8MM

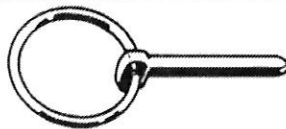

| | |
|---------------------------------|------------------------------|
| Značka | Fabory |
| Kód UBB | 950359116502 |
| Kód UNSPSC | 31163204 |
| Kód EAN | 8715492822888 |
| Povrchová úprava (dlouhý název) | Pozinkované žluté pasivované |
| Materiál (dlouhý název) | Pružinová ocel |

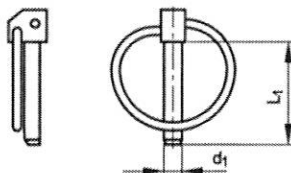

| | |
|---------------|------|
| Tvar hřídele | b |
| L2 | 12 |
| d4 (max.) | 32 |
| d3 (H11) | 8,5 |
| L | 40 |
| d1 | 8 |
| Balení (Kus) | 25.0 |

60010100160006 SROUB s půlkulatou hlavou s vnitřním šestihranem a nákrůžkem M8 20 NEREZ

51028 080.020

51028080020

NO A2 ŠR. 6-HR. NÁKRUŽEK M8X20

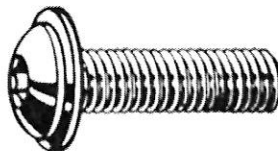

| | |
|-----------------------------|------------------------|
| Značka | Fabory |
| Kód UBB | 952351488228 |
| Kód UNSPSC | 31161518 |
| Kód EAN | 8715492258656 |
| Tvar hlavy | s šestihranitou hlavou |
| Závit (dlouhý název) | Metrický závit |
| Materiál (dlouhý název) | Nerezocel |
| Technický materiál (dlouhý) | A2 |
| Typ drážky | s vnitřním šestihranem |

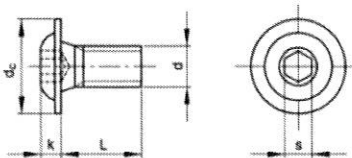

| | |
|---------------|------|
| L | 20 |
| d | M8 |
| Balení (Kus) | 25.0 |

2990027800001 KRYTKA PLAST 12.8MM (CEPICKA)

56780.128.001

56780128001

PLASTOVÁ ČEPIČKA 12,8MM

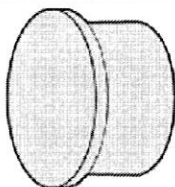

| | |
|-----------------------------|---------------|
| Značka | Fabory |
| Kód UBB | 950356772281 |
| Kód UNSPSC | 31162806 |
| Kód EAN | 8715492865977 |
| Technický materiál (dlouhý) | Polyester |
| Materiál (dlouhý název) | Plast |
| Barva | Přirodní |

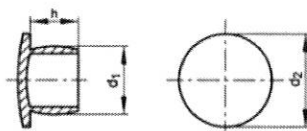

| | |
|---------------|-------|
| h | 9 |
| d2 | 17,5 |
| d | 12,8 |
| Balení (Kus) | 100.0 |

2990042700001 ROZPERKA PLAST 6X10X15

56800.060.015

56800060015

PLAST 6.6 ROZPĚRKA 6X10X15MM

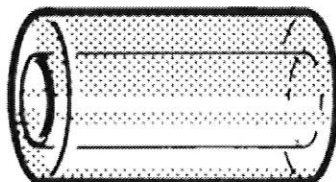

| | |
|-----------------------------|------------------|
| Značka | Fabory |
| Kód UBB | 950356127460 |
| Kód UNSPSC | 31161816 |
| Kód EAN | 8715492868961 |
| Pro nom. velikost | 6 |
| Materiál (dlouhý název) | Plast |
| Třída | 6.6 |
| Barva | Bílá |
| Technický materiál (dlouhý) | Polyamid (nylon) |

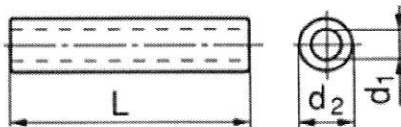

| | |
|---------------|-------|
| d1 | 6,2 |
| L | 15 |
| d | 10 |
| Balení (Kus) | 200.0 |

56800060020

PLAST 6.6 ROZPĚRKA 6X10X20MM

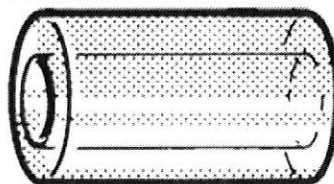

| | |
|-----------------------------|------------------|
| Značka | Fabory |
| Kód UBB | 950356276606 |
| Kód UNSPSC | 31161816 |
| Kód EAN | 8715492868978 |
| Pro nom. velikost | 6 |
| Materiál (dlouhý název) | Plast |
| Třída | 6.6 |
| Barva | Bílá |
| Technický materiál (dlouhý) | Polyamid (nylon) |

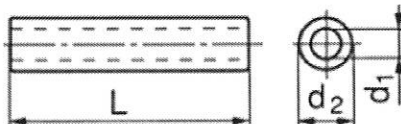

| | |
|---------------|-------|
| d1 | 6,2 |
| L | 20 |
| d | 10 |
| Balení (Kus) | 200.0 |

60010101720006, ROZPERKA M3x50x7 2x vnitřní závit, H1200, 11396.030.050

11396030050

|6| ZN ROZP.2XZÁV.H1200 M3X50X7



| | |
|---------------------------------|-----------------|
| Značka | Fabory |
| Kód UBB | 950355728664 |
| Kód UNSPSC | 31161816 |
| Kód EAN | 8715492571922 |
| Typ | H1200 |
| Závit (dlouhý název) | Metrický závit |
| Třída | 6 |
| Materiál (dlouhý název) | Automatová ocel |
| Povrchová úprava (dlouhý název) | Pozinkované |

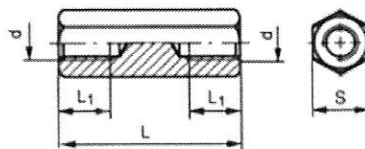

| | |
|---------------|-------|
| L | 50 |
| d | M3 |
| Balení (Kus) | 100.0 |

56978060020 NEREZ PRUŽNÝ PLUNŽR M6X20

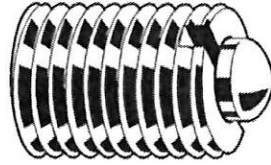

| | |
|-------------------------|----------------|
| Značka | FABORY |
| Kód UBB | 950373205877 |
| Kód UNSPSC | 31160000 |
| Kód EAN | 8715492873903 |
| Značka | FABORY |
| Závit (dlouhý název) | Metrický závit |
| Materiál (dlouhý název) | Nerezocel |

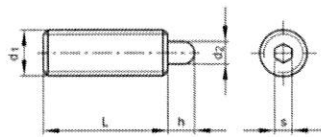

| | |
|-------------------------|------|
| P | 1 |
| Tlačná síla pružiny v N | 7-20 |
| s | 2 |
| h | 2,5 |
| d2 | 2,7 |
| L | 20 |
| d | M6 |
| Balení (Kus) | 25.0 |

57048080001 THERMOPL OTOČ.DRZADLO M8

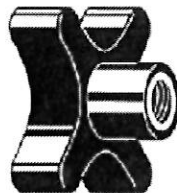

| | |
|-------------------------|-------------------------------|
| Značka | FABORY |
| Kód UBB | 950373210158 |
| Kód UNSPSC | 31162801 |
| Kód EAN | 8715492875587 |
| Extra info | průchozí |
| Závit (dlouhý název) | Metrický závit |
| Barva | Černá |
| Materiál (dlouhý název) | Sklolaminátem vyztužený plast |
| Značka | FABORY |

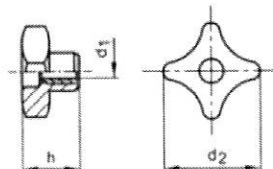

| | |
|---------------|------|
| d | M8 |
| Balení (Kus) | 10.0 |

71551050010

ZÁVIT.VLOŽKA M5X10

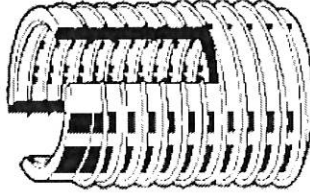

| | |
|---------------------------------|------------------------------|
| Značka | FABORY |
| Kód UBB | 500505984780 |
| Kód UNSPSC | 31162802 |
| Kód EAN | 8715494295352 |
| Typ | 302 2 |
| Závit (dlouhý název) | Metrický závit |
| Materiál (dlouhý název) | Ocel |
| Technický materiál (dlouhý) | Case-hardened |
| Povrchová úprava (dlouhý název) | Pozinkované žluté pasivované |
| Značka | FABORY |

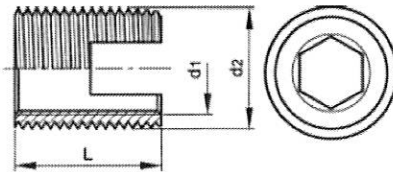

| | |
|---------------|------|
| L | 10 |
| d | M5 |
| Balení (Kus) | 50.0 |

83316055050

A2 PŘESNÝ PLÍŠEK 55X50X0,50MM

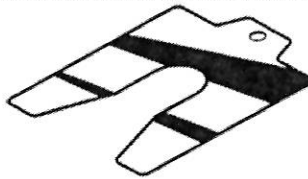

| | |
|-----------------------------|---------------|
| Značka | Fabory |
| Kód UBB | 950356580619 |
| Kód UNSPSC | 30102004 |
| Kód EAN | 8715492916747 |
| Technický materiál (dlouhý) | A2 |
| Materiál (dlouhý název) | Nerezocel |

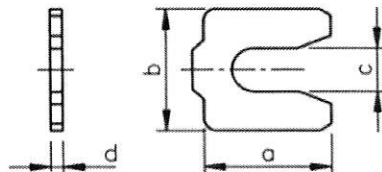

| | |
|---------------|--------|
| cEN | 15 |
| b1 | 50 |
| aEN | 55 |
| Tloušťka | 0,50MM |
| bEN | 50 |
| Balení (Kus) | 20.0 |

56300100001

~D125A PLAST.PODL.MB M10



| | |
|-----------------------------|------------------|
| Značka | Fabory |
| Kód UBB | 950356118055 |
| Kód UNSPSC | 31161807 |
| Kód EAN | 8715492861573 |
| Třída | 6.6 |
| Technický materiál (dlouhý) | Polyamid (nylon) |
| Materiál (dlouhý název) | Plast |
| Pro nom. velikost | M10 |
| NEN | 2289 A |
| DIN | 125-1A |
| ISO | 7089 |

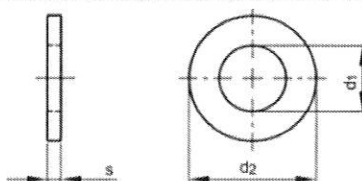

| | |
|---------------|-------|
| s | 2 |
| d2 | 20 |
| d1 | 10,5 |
| Balení (Kus) | 100.0 |

07141080050

010.9 ZN ŠR S NAKR. M8X50

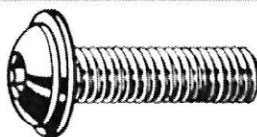

| | |
|---------------------------------|------------------------|
| Značka | Fabory |
| Kód UBB | 953351990635 |
| Kód UNSPSC | 31161518 |
| Kód EAN | 8715492067999 |
| Tvar hlavy | s čokovitou hlavou |
| Závít (dlouhý název) | Metrický závít |
| Třída | 010.9/10.9 |
| Materiál (dlouhý název) | Ocel |
| Povrchová úprava (dlouhý název) | Pozinkované |
| Typ drážky | s vnitřním šestihranem |

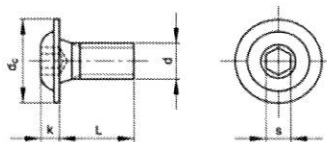

| | |
|----------------|-------|
| Plný závít L s | 40 |
| s | 5 |
| k (max.) | 4,4 |
| dc (max.) | 17,8 |
| P | 1,25 |
| L | 50 |
| d | M8 |
| Balení (Kus) | 200.0 |

60010105750006 KM MATICE 20x1, 11790.200.100

11790200100

TR. 14H ŽLZN MAT GUK M20X1,00

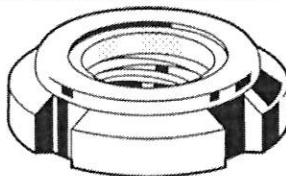

| | |
|---------------------------------|------------------------------|
| Značka | Fabry |
| Kód UBB | 950355959335 |
| Kód UNSPSC | 31161727 |
| Kód EAN | 8715492574275 |
| Typ | GUK |
| Závit (dlouhý název) | Metrický jemný závit |
| Materiál (dlouhý název) | Ocel |
| Povrchová úprava (dlouhý název) | Pozinkované žlutě pasivované |

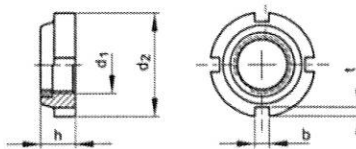

| | |
|---------------|------|
| P | 1,00 |
| d | M20 |
| Balení (Kus) | 10.0 |

29900369500001 PLÍSEK PRESNY NEREZ 55X50

83316 055.100

83316055100

A2 PŘESNÝ PLÍSEK 55X50X1,00MM

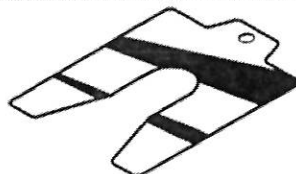

| | |
|-----------------------------|---------------|
| Značka | Fabry |
| Kód UBB | 950356580791 |
| Kód UNSPSC | 30102004 |
| Kód EAN | 8715492916761 |
| Technický materiál (dlouhý) | A2 |
| Materiál (dlouhý název) | Nerezocel |

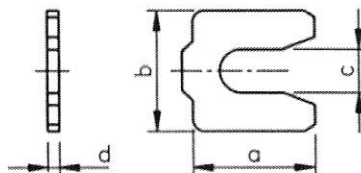

| | |
|---------------|--------|
| cEN | 15 |
| b1 | 50 |
| aEN | 55 |
| Tloušťka | 1,00MM |
| bEN | 50 |
| Balení (Kus) | 20.0 |

| | |
|-------------|---------------------------------|
| 17567080057 | A2 U-ŠROUB POL. 40R M8X85X57X40 |
|-------------|---------------------------------|

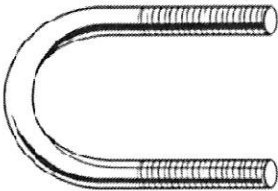

| | |
|-----------------------------|----------------|
| Značka | Fabory |
| Kód UBB | 408373269625 |
| Kód UNSPSC | 31161616 |
| Kód EAN | 8712547004091 |
| Typ | 40R |
| Závit (dlouhý název) | Metrický závit |
| Materiál (dlouhý název) | Nerezocel |
| Technický materiál (dlouhý) | A2 |

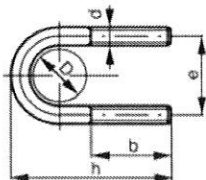

| | |
|---------------|------|
| Výška | 85 |
| d | M8 |
| Balení (Kus) | 25.0 |

| | |
|-------------|---------------------------|
| 11860111001 | TR.04 ZN POJ.MAT UNF 7/16 |
|-------------|---------------------------|



| | |
|---------------------------------|-----------------------|
| Značka | Fabory |
| Kód UBB | 950355101144 |
| Kód UNSPSC | 31161727 |
| Kód EAN | 8715492574633 |
| Závit (dlouhý název) | Unified National Fine |
| Třída | 04 |
| Materiál (dlouhý název) | Automatová ocel |
| Povrchová úprava (dlouhý název) | Pozinkované |
| ANSI | ≈B18.2.2 |

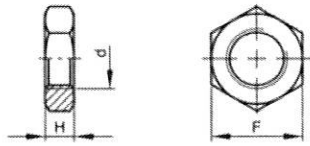

| | |
|-----------------|-------|
| F | 11/16 |
| H | 6,4 |
| Závitů na palec | 20 |
| d | 7/16 |
| Balení (Kus) | 100.0 |

2411217410001 SAMOŘEZNÝ ŠROUB se zaoblenou hlavou s nákrůžkem a s křížovou drážkou 4,8x16

26456048016

OC.Č.ZN ŠR/PODL. PH ST4,8X16MM

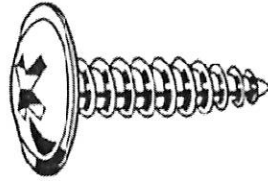

| | |
|---------------------------------|----------------------------|
| Značka | Fabory |
| Kód UBB | 950352664441 |
| Kód UNSPSC | 31161507 |
| Kód EAN | 8715492656834 |
| Povrchová úprava (dlouhý název) | Pozinkované černě pasívané |
| Závit (dlouhý název) | Samorezný závit |
| Materiál (dlouhý název) | Ocel |
| Typ drážky | Phillips |
| Tvar hlavy | s půlkulatou hlavou |

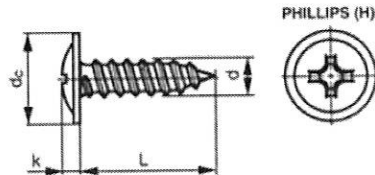

| | |
|---------------|-------|
| L | 16 |
| d | 4,8 |
| Balení (Kus) | 100.0 |

311114160100 ŠROUB UNC NO.8X5/8 10.9

ANSI B.18.3 /7981

07610041015

10.9 ŠROUB UNC NO.8X5/8

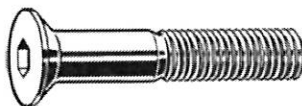

| | |
|-------------------------|-------------------------|
| Značka | Fabory |
| Kód UBB | 953351638879 |
| Kód UNSPSC | 31161518 |
| Kód EAN | 8715492153081 |
| Tvar hlavy | se zápuštnou hlavou |
| Závit (dlouhý název) | Unified National Coarse |
| Třída | 010.9/10.9 |
| Materiál (dlouhý název) | Ocel |
| Typ drážky | s vnitřním šestihranem |
| BS | ~2470 |
| ANSI | ~B18.3 |



| | |
|---------------|-------|
| No. | 8 |
| L | 5/8 |
| Balení (Kus) | 100.0 |