

**SMLOUVA O DÍLO**  
**č. 122/2015/V/4/12/ŘÚSŘM-168**

uzavřená podle § 2586 zákona č. 89/2012 Sb., ve znění pozdějších předpisů (dále jen „občanský zákoník“)

**Článek I.**  
**Smluvní strany**

**1. Objednatel:**

**VOP CZ s.p.**

se sídlem:

zápis v OR:

jednající:

bankovní spojení:

IČ:

DIČ:

Šenov u Nového Jičína, Dukelská 102, PSČ 742 42

Krajský soud v Ostravě, oddíl AXIV, vložka 150

Ing. Marek Špok, PhD., ředitel podniku

UniCredit Bank Czech Republic and Slovakia, a.s., pob.

Ostrava, č.ú. 5540150520/2700

000 00 493

CZ00000493

**(dále jen „objednatel“)**

**2. Zhotovitel:**

**GIGA, spol. s r.o.**

se sídlem:

zápis v OR:

jednající:

bankovní spojení:

IČ:

DIČ:

České mládeže 1096, 460 06 Liberec VI - Rochlice

Krajský soud v Ústí nad Labem, oddíl C, vložka 15248

Rudolf Fišer – jednatel společnosti

Komerční banka a.s., pobočka Turnov, č.ú.

21607581/0100

49284380

CZ 49284380

**(dále jen „zhotovitel“)**

uzavřely tuto smlouvu.

**Článek II.**  
**Předmět díla**

1. Zhotovitel se touto smlouvou zavazuje provést pro objednatele řádně a včas, na svůj náklad a na své nebezpečí, sjednané dílo dle článku III. této smlouvy a objednatel se zavazuje za provedené dílo zaplatit zhotoviteli cenu ve výši a za podmínek sjednaných v této smlouvě.

2. Zhotovitel splní závazek založený touto smlouvou tím, že řádně a včas provede předmět díla dle této smlouvy a splní ostatní povinnosti vyplývající z této smlouvy.

### **Článek III. Specifikace díla**

Předmětem díla je realizace stavby:

5ks mostových jeřábů a 1ks mostové konstrukce v objektu č. 70 v Bludovicích u Nového Jičína dle technické specifikace uvedené v příloze č. 1, která je nedílnou součástí této smlouvy o dílo.

Předmětem díla je také předání potřebných dokladů ke schválení díla do provozu.

Součástí předmětu plnění :

- Zpracování konstrukční výrobní dokumentace včetně konstrukčního a statického výpočtu dle podkladů uvedených v přílohách č. 2 a 3, které jsou nedílnou součástí této smlouvy
- Instalace mostových jeřábů a konstrukcí MJ včetně uvedení do provozu a zaškolení obsluhy
- Návodů k obsluze MJ a dále RDO
- Revize elektro MJ a dále RDO
- Prohlášení o shodě
- Jeřabová kniha

Dílo zahrnuje provedení, dodání a zajištění všech činností, prací, služeb, věcí a dodávek, nutných k realizaci díla, a v tom zejména:

- a) zajištění zařízení staveniště dle podmínek výchozích dokumentů, a to podle potřeby pro řádné provedení díla včetně jeho zřízení, údržby, odstranění a likvidace,
- b) vyklizení staveniště a provedení závěrečného úklidu místa provedení díla vč. úklidu stavby (viz. článek 4. této smlouvy), uvedení pozemků a komunikací případně dotčených výstavbou do původního stavu, nebo do stavu dle podmínek stavebního povolení,
- c) provedení opatření při realizaci díla vyplývající z umístění a návaznosti díla a zohledňující tyto skutečnosti:
  - komunikace a plochy v okolí místa provádění díla mimo plochy určené pro zařízení staveniště nelze využít jako skládky materiálu
- d) zajištění uložení a odvozu stavební suti a ekologická likvidace stavebních odpadů a doložení dokladů o této likvidaci včetně úhrady poplatků za tuto likvidaci

Návrh a zhotovení základových patek pod konstrukci MJ zajistí Objednatel, dle podkladů uvedených v příloze č. 4, která je nedílnou součástí této smlouvy.

2. Dílo bude provedeno v rozsahu, způsobem a v jakosti stanovené touto smlouvou, zejména daném všemi výchozími dokumenty. Při zhotovení stavby bude zhotovitel postupovat dle výchozích dokumentů každé části stavby, které objednatel převzal před uzavřením této smlouvy.
3. Není-li v této smlouvě uvedeno jinak, není zhotovitel oprávněn ani povinen provést jakoukoliv změnu díla bez písemné dohody s objednatelem ve formě písemného dodatku této smlouvy.
4. Součástí plnění zhotovitele dle této smlouvy a průkazem řádného provedení díla či jeho části je organizace, provedení a doložení úspěšných výsledků potřebných individuálních, komplexních, garančních zkoušek díla a organizace event. zkušebního provozu a požadavků orgánu státního stavebního dohledu, příp. jiných orgánů příslušných ke kontrole staveb. Provádění dohodnutých zkoušek díla či jeho části se řídí:
  - touto smlouvou,
  - podmínkami stanovenými ČSN,
  - výchozími dokumenty uvedenými v článku III odst.1 této smlouvy,
  - obecně závaznými metodikami a doporučeními výrobců komponentů a technologií použitých při výstavbě, neodporují-li platnými ČSN.
5. Smluvní strany se výslovně dohodly, že normy ČSN v platném znění (rozumí se tím i ČSN EN), jejichž použití přichází v úvahu při provádění díla dle této smlouvy, budou pro realizaci daného díla považovat obě strany za závazné v plném rozsahu.

#### **Článek IV. Doba plnění**

1. Zhotovitel se zavazuje dílo řádně a včas provést ve lhůtě nejpozději: do 8 týdnů od podpisu SoD.
2. Zhotovitel splní svou povinnost provést dílo jeho řádným ukončením a protokolárním předáním předmětu díla objednateli. Dílo se považuje za řádně ukončené, bude-li provedeno v souladu s touto smlouvou, bude bez vad a nedodělků a budou-li k němu ze strany zhotovitele poskytnuta další plnění dle této smlouvy, zejména bude-li k němu dodána dokumentace a další doklady vyžadované touto smlouvou v průběhu provádění díla či při jeho předání.
3. Smluvní strany se dohodly, že dílo bude provedeno dle článku III. odstavec 2 této smlouvy. Objednatel si vyhrazuje právo odsouhlasit veškeré postupy prací a dále použité materiály, povrchové úpravy. Je-li ve výchozích dokumentech definován konkrétní výrobek (nebo technologie), má se za to, že je tím definován minimální požadovaný standard a objednatel umožňuje zhotoviteli pro plnění předmětu této smlouvy použít i jiné, kvalitativně a technicky obdobné řešení.



**Článek V.**  
**Místo provádění díla**

1. Zhotovitel se zavazuje provést dílo ve VOP CZ, s.p. pracoviště na adrese Bludovice u Nového Jičína č.p. 141, Česká republika.

**Článek VI.**  
**Cena za dílo, platební podmínky**

1. Smluvní strany se dohodly na této výši ceny (bez DPH) za dílo v členění:

Cena celkem ..... 4.800.900,-Kč

2. V Ceně za provedení díla jsou zahrnuty veškeré náklady zhotovitele, které při plnění svého závazku dle této smlouvy nebo v souvislosti s tím vynaloží a to nejen náklady, které jsou uvedeny ve výchozích dokumentech předaných objednatelem nebo z nich vyplývají, ale i náklady, které zde uvedené sice nejsou a ani z nich zjevně nevyplývají, ale jejich vynaložení musí zhotovitel z titulu své odbornosti předpokládat, a to i na základě zkušeností s prováděním podobných staveb. Jedná se zejména o náklady na pořízení všech věcí potřebných k provedení díla, dopravu na místo plnění vč. vykládky, skladování, manipulační a zdvihací techniky a přesunů hmot, zařízení staveniště a jeho zabezpečení, hygienické zázemí pro pracovníky a dodavatelé, úklid průběžný a konečný úklid staveniště vč. zhotovené stavby, veškerou dokumentaci pro provedení díla (dílenskou, výrobní, technologické a pracovní postupy apod.), dokumentaci skutečného provedení stavby, provedení předepsaných či sjednaných zkoušek, revizí, předání atestů, osvědčení, prohlášení o shodě, revizních zpráv a všech dalších dokumentů. Dále se jedná zejména o náklady na cla, režie, mzdy, sociální pojištění, pojištění dle smlouvy, poplatky, zábory, dopravní značení, zajištění bezpečnosti práce a protipožárních opatření apod. a další náklady spojené s plněním podmínek dle rozhodnutí příslušných správních orgánů nebo dle obecně závazných platných předpisů. Zaplacením Ceny za provedení díla ve výši sjednané smlouvou a za sjednaných podmínek zhotoviteli je splněna povinnost objednatele zaplatit Cenu za provedení díla, žádné další nároky zhotovitele na zaplacení v souvislosti s cenou nebo úhradou nákladů nebudou zohledněny, nebude-li výslovně dohodnuto něco jiného.
3. Není-li dohodnuto jinak, je splatnost faktury smluvními stranami dohodnuta na 90 (slovy: devadesát) kalendářních dní ode dne řádného předání faktury zhotovitelem objednateli. Faktura se považuje za řádně a včas zaplacenou, bude-li poslední den této lhůty účtována částka ve výši odsouhlasené objednatelem odepsaná z účtu ve prospěch účtu zhotovitele uvedeného v záhlaví této smlouvy.

**Fakturace bude probíhat následovně:**

4. Zádržné je sjednáno na 10 % z příslušné ceny za danou část díla. Zádržné bude uvolněno po 36 měsících od data řádného protokolárního předání a převzetí provedeného díla, pokud k tomuto datu budou odstraněny všechny objednatelům oznámené vady. V opačném případě bude zádržné uvolněno do 5 dnů od odstranění všech objednatelům oznámených vad.
5. Smluvní strany se dohodly, že v případě:
- a) zahájení insolvenčního řízení vůči majetku zhotovitele dle zákona č. 182/2006 Sb. – insolvenční zákon, ve znění pozdějších předpisů, v němž bylo vydáno rozhodnutí o úpadku, nebo
  - b) zamítnutí návrhu na zahájení insolvenčního řízení pro nedostatek majetku zhotovitele k úhradě nákladů tohoto řízení před řádným předáním díla objednateli, poskytuje zhotovitel objednateli slevu z Ceny za provedení díla ve výši rozdílu mezi sjednanou cenou za provedení díla a částkou, kterou objednatel zhotoviteli uhradil do okamžiku rozhodnutí o úpadku zhotovitele, nebo zamítnutí návrhu zahájení insolvenčního řízení pro nedostatek majetku zhotovitele k úhradě nákladů tohoto řízení, za provedení příslušné části díla.
6. Veškeré platby uvedené v této smlouvě, budou probíhat v korunách českých.

#### **Článek VII. Součinnost smluvních stran**

1. Smluvní strany se zavazují vyvinout veškeré úsilí k vytvoření potřebných podmínek pro realizaci díla dle podmínek stanovených touto smlouvou, které vyplývají z jejich smluvního postavení. To platí i v případech, kde to není výslovně stanoveno ustanovením této smlouvy.
2. Pokud jsou kterékoli ze smluvních stran známy skutečnosti, které jí brání nebo budou bránit, aby dostála svým smluvním povinnostem, sdělí tuto skutečnost neprodleně písemně druhé smluvní straně. Smluvní strany se dále zavazují neprodleně odstranit v rámci svých možností všechny okolnosti, které jsou na jejich straně a které brání splnění jejich smluvních povinností.
3. Zhotovitel se zavazuje, že na základě skutečností zjištěných v průběhu plnění povinností dle této smlouvy navrhne a provede opatření směřující k dodržení podmínek stanovených touto smlouvou pro naplnění smlouvy, k ochraně objednatele před škodami, ztrátami a zbytečnými výdaji a že poskytne objednateli, zástupci objednatele jednajícímu ve věcech technických a jiným osobám zúčastněným na provádění díla veškeré potřebné doklady, konzultace, pomoc a jinou součinnost.

#### **Článek VIII. Prohlášení a závazky zhotovitele, oprávnění objednatele**

1. Zhotovitel prohlašuje, že se plně seznámil s rozsahem a povahou díla, s místem provádění stavby, že jsou mu známy veškeré technické, kvalitativní a jiné podmínky



provádění díla a že disponuje takovými kapacitami a odbornými znalostmi, které jsou pro řádné provedení díla nezbytné. Potvrzuje, že prověřil podklady a pokyny, které obdržel od objednatele do uzavření této smlouvy, že je shledal vhodnými, že sjednané podmínky pro provádění díla včetně ceny a doby provedení zohledňují všechny vpředu uvedené podmínky a okolnosti, jakož i ty, které zhotovitel, jako subjekt odborně způsobilý k provedení díla měl nebo mohl předvídat přesto, že nebyly v době uzavření smlouvy zřejmé a přesto, že nebyly obsaženy v podkladech po uzavření smlouvy nebo z nich nevyplývaly. Zhotovitel na základě vpředu uvedeného prohlašuje, že se s použitím těchto všech znalostí, zkušeností, podkladů a pokynů splní závazek založený touto smlouvou včas a řádně, za sjednanou cenu, aniž by podmiňoval splnění závazku poskytnutím jiné než dohodnuté činnosti. Jestliže se později, v průběhu provádění díla, bude zhotovitel dovolávat nevhodnosti pokynů nebo věcí předaných objednatelem, bylo pro tento případ dohodnuto, že je zhotovitel povinen prokázat, že tuto nevhodnost nemohl zjistit.

Zhotovitel se zavazuje, že objednateli bezodkladně po vzniku takové skutečnosti písemně oznámí:

- a) zahájení insolvenčního řízení vůči majetku zhotovitele dle zákona č. 182/2006 Sb. – insolvenční zákon, ve znění pozdějších předpisů, v němž bylo vydáno rozhodnutí o úpadku zhotovitele; a/nebo
- b) zamítnutí návrhu na zahájení insolvenčního řízení pro nedostatek majetku zhotovitele k úhradě nákladů tohoto řízení před řádným předáním díla objednateli; a/nebo
- c) vstup zhotovitele do likvidace; a/nebo
- d) splnění podmínek prohlášení úpadku zhotovitele, tj. zejména, že budoucí prodávající je předlužen anebo insolventní; a/nebo
- e) změny v majetkové struktuře zhotovitele, s výjimkou změny majetkové struktury, která představuje běžný obchodní styk; a/nebo
- f) rozhodnutí o provedení přeměny zhotovitele zejména fúzi, převodem jmění na společníka či rozdělením, provedení změny právní formy dlužníka či provedení jiných organizačních změn; a/nebo
- g) omezení či ukončení výkonu činnosti zhotovitele, která bezprostředně souvisí s předmětem této smlouvy; a/nebo
- h) všechny skutečnosti, které by mohly mít vliv na přechod či vypořádání závazků zhotovitele vůči objednateli vyplývajících z této smlouvy či s touto smlouvou souvisejících; a/nebo
- i) rozhodnutí o zrušení zhotovitele.

- Objednatel je oprávněn sám či prostřednictvím třetí osoby vykonávat v místě provádění díla technický dozor a stavební dozor bezpečnosti a ochrany zdraví při práci (dále jen BOZP) objednatele a v jeho průběhu zejména sledovat, zda jsou práce prováděny dle projektu, technických norem a jiných právních předpisů a v souladu s rozhodnutím orgánů veřejné správy; na nedostatky při provádění díla upozorní zápisem ve stavebním deníku. Osoba vykonávající technický dozor a dozor BOZP je oprávněná dát pracovníkům zhotovitele příkaz k přerušení prací na provedení díla, je-li ohrožena bezpečnost prováděné stavby, život nebo zdraví osob pracujících na stavbě při provádění díla či třetích osob a nebo pokud je předmět díla prováděn v rozporu s vyhláškami, normami nebo jinými právními předpisy.

### **Článek IX. Stavební deník**

- Zhotovitel se zavazuje ode dne předání staveniště (viz článek IX. této smlouvy) objednatelem zhotoviteli vést samostatný stavební deník v jednom originále a dvou průpisech, vedený zhotovitelem a budou v něm zaznamenávaný veškeré skutečnosti o průběhu všech prací, včetně prací subdodavatelů. Do stavebního deníku bude zhotovitel zapisovat všechny skutečnosti stanovené zákonem a současně všechny skutečnosti rozhodné pro plnění podmínek této smlouvy, změny postupu prací dle článku III. této smlouvy. Stavební deník bude uložen na staveništi a bude oběma stranám kdykoliv přístupný v době přítomnosti jakýchkoliv osob na staveništi. Originál stavebního deníku předá zhotovitel při převjímacím řízení objednateli.
- Stavební deník dle předchozího odstavce smlouvy vedou zhotovitelem prověřené osoby.
- Zhotovitel je povinen uložit průpis denních záznamů ve stavebním deníku odděleně od originálu, tak aby byl k dispozici v případě ztráty či zničení originálu stavebního deníku. Stavební deník musí být uložen tak, aby byl vždy okamžitě k dispozici objednateli a orgánu státního stavebního dohledu.
- Denní záznamy se do stavebního deníku zapisují tak, že se píše do knihy s očíslovanými listy jednak pevnými, jednak perforovanými pro dva oddělitelné průpisy. Perforované listy se očísloují shodně s listy pevnými. Denní záznamy oprávněná osoba zapisuje čitelně v den, kdy byly práce provedeny nebo kdy nastaly skutečnosti, které jsou předmětem zápisu. V denních záznamech nesmí být vynechána volná místa.
- Zhotovitel se zavazuje na základě žádosti zástupce objednatele bezodkladně předávat objednateli úplné kopie zápisu ze stavebního deníku.
- Zápisy v deníku nepředstavují ani nenahrazují dohody smluvních stran či zvláštní písemná prohlášení kterékoliv ze smluvních stran, která dle této smlouvy musí učinit a doručit druhé ze smluvních stran.

1. Objednatel protokolárně předá zhotoviteli staveniště nejpozději do 5 dnů od podpisu této smlouvy oběma smluvními stranami. Plochu pro vybudování zařízení staveniště poskytne objednatel zhotoviteli zdarma. Rozsah plochy zařízení staveniště viz. Výchozí dokumentace. O předání staveniště objednatelem zhotoviteli bude sepsán písemný protokol, který bude vyhotoven ve dvou stejnopisech, z nichž každá smluvní strana obdrží po jednom stejnopise, a bude podepsán oprávněnými zástupci obou smluvních stran. Staveništěm se pro účely této smlouvy rozumí místo určené ke zhotovení díla, které je vymezeno v článku IV. odstavce 1 této smlouvy. Staveniště je vymezeno Zásadami organizace výstavby (POV-plán organizace výstavby) zpracovanými ve výchozích dokumentech. Při předání staveniště bude objednatelem určen způsob napojení na zdroj vody a elektřiny. Pro odběr elektrické energie pro stavbu si zhotovitel zajistí zřízení odběrného místa – vybudování přípojky nízkého napětí ze stávající trafostanice. Odběr vody si zajistí zhotovitel ze stávajícího vodovodního řádu v kolektoru na své náklady. Odběrná místa zhotovitel projedná s objednatelem. Veškeré energie bude zhotovitel hradit a zajistí jejich prokazatelnou spotřebu. Příslušná měřidla si zhotovitel zajistí na vlastní náklady a budou opatřeny plombou objednatele.

2. Předání staveniště ze strany objednatele bude provedeno formou předání dokladů o staveništi. Dokladem o předání těchto dokumentů bude společný zápis o předání a převzetí staveniště. Současně budou zhotoviteli předány dvě paré výchozích dokumentů.

3. Zhotovitel se zavazuje zachovávat na staveništi čistotu a pořádek. Zhotovitel je povinen denně odstraňovat na své náklady odpady a nečistoty vzniklé z jeho činnosti či třetích osob na staveništi, technickými či jinými opatřeními zabránit jejich pronikání mimo staveniště. Zhotovitel se dále zavazuje dodržovat pokyny požárního dozoru a dozoru bezpečnosti práce. V rozsahu tohoto závazku zajišťuje zhotovitel na své náklady zařízení staveniště, veškerou dopravu, skládku, případně mezideponii materiálu, a to i vytěženého, přičemž náklady s plněním tohoto závazku, jsou zahrnuty v ceně díla.

4. Zhotovitel bude mít v průběhu realizace a dokončování předmětu díla na staveništi výhradní odpovědnost za:

j) zajištění bezpečnosti všech osob oprávněných k pohybu na staveništi, udržování staveniště v uspořádaném stavu za účelem předcházení vzniku škod,

k) zajištění veškerého osvětlení a zábran potřebných pro průběh prací, bezpečnostních a dopravních opatření pro ochranu staveniště, materiálů a techniky vnesených zhotovitelem na staveniště jakož i odpovědnost za zajištění opatření zabezpečení bezpečnosti silničního provozu v souvislosti a omezeními spojenými s realizací díla a za osazení případného dopravního značení nejen v podniku,

l) provedení veškerých odpovídajících úkonů k ochraně životního prostředí na staveništi i mimo ně a k zabezpečení...



5. Zhotovitel až do konečného předání staveniště po ukončení prací zodpovídá za bezpečné zajištění staveniště vůči okolnímu provozu a chodcům.
6. Zhotovitel po celou dobu realizace díla zodpovídá za zabezpečení staveniště dle podmínek vyhlášky Českého úřadu bezpečnosti práce. Zhotovitel v plné míře zodpovídá za bezpečnost a ochranu zdraví všech osob v prostoru staveniště a zabezpečí jejich vybavení ochrannými pracovními pomůckami. Dále se zhotovitel zavazuje dodržovat hygienické předpisy.
7. Zhotovitel zajišťuje přípravu staveniště, zařízení staveniště, včetně zajištění energií potřebných k provádění prací dle této smlouvy, na vlastní náklady.
8. Ke dni předání předmětu díla objednateli bude staveniště vyklizeno a proveden závěrečný úklid místa provádění stavby včetně stavby samotné. Pozemky a komunikace dotčené výstavbou budou k tomuto dni uvedeny do původního stavu nebo do stavu dle podmínek stavebního povolení.

## **Článek XI. Podmínky provádění díla**

1. Kvalita zhotovitelem uskutečněného plnění musí odpovídat veškerým požadavkům uvedených v normách vztahujících se k plnění, zejména pak v ČSN, ČSN EN. Zhotovitel je povinen dodržet při provádění díla veškeré platné právní předpisy, jakož i všechny podmínky určené smlouvou. Dílo bude provedeno v souladu se zákonem č. 183/2006 Sb. (Stavební zákon), ve znění pozdějších předpisů a v souladu s předpisy souvisejícími (jedná se zejména o prováděcí vyhlášky k tomuto zákonu a zákony související). Zhotovitel je povinen zajistit, že na výrobky, které budou zabudovány do díla a na které se vztahuje ustanovení § 13 zákona č. 22/1997 Sb., o technických požadavcích na výrobky a o změně a doplnění některých zákonů, ve znění pozdějších předpisů, bude objednateli, nebo jim určené osobě, nebo k tomu příslušnému orgánu, předloženo zhotovitelem prohlášení o shodě. Práce na dodávky budou dále provedeny v souladu s českými hygienickými, protipožárními, bezpečnostními a dalšími souvisejícími předpisy.
2. Pro dílo použije zhotovitel jen materiály a výrobky odpovídající kvality, které mají takové vlastnosti, aby po dobu předpokládané existence díla byla při běžné údržbě zaručena požadovaná mechanická pevnost a stabilita, požární bezpečnost, hygienické požadavky, ochrana zdraví a životního prostředí, bezpečnost při užívání, ochrana proti hluku, úspora energie, a zabuduje pouze materiály s předepsanou hmotnostní aktivitou 226Ra v souladu s vyhláškou č. 307/2002 Sb. v platném znění.
3. Zhotovitel se zavazuje, že zajistí provádění díla tak, aby provádění díla:

- a) během celé doby výstavby neomezovalo vjezd do objektu B70, jiných objektů a celý výrobní proces v areálu podniku VOP CZ, s.p.

pozemků či staveb,

- c) neobtěžovalo třetí osoby a okolní prostory zejména hlukem, pachem, emisemi, prachem, vibracemi, exhalacemi a zastíněním nad míru přiměřenou poměrům,
- d) nemělo nepříznivý vliv na životní prostředí, včetně minimalizace negativních vlivů na okolí výstavby,
- e) bylo zabezpečeno pro činnost každé profese dozorem zhotovitele, který bude garantovat dodržování technologických postupů. Totéž platí pro práce subdodavatelů. Zhotovitel zabezpečí, že odborné práce a činnosti, které nemá zapsány ve svém obchodním rejstříku, nebo živnostenském listě, provede subdodavatel s odpovídající odbornou způsobilostí. Doklady o odborné způsobilosti subdodavatele předloží zhotovitel objednateli před zahájením prací.
- f) bylo prováděno v souladu a dle podmínek vydaného stavebního povolení

Zhotovitel je povinen zajistit a financovat veškeré subdodavatelské práce a nese za ně záruku v plném rozsahu dle této smlouvy. Zhotovitel je povinen na písemnou výzvu objednatele předložit objednateli, kdykoliv v průběhu provádění díla, písemný seznam všech svých subdodavatelů. Zhotovitel není oprávněn pověřit provedením díla ani jeho části jinou osobu, než uvedl v nabídce, bez písemného souhlasu objednatel.

Zhotovitel na sebe přejímá zodpovědnost a ručení za škody způsobené všemi osobami zúčastněnými na provádění díla na zhotoveném díle po celou dobu provádění díla, tzn. do převzetí díla objednatelem bez vad a nedodělků, stejně po dobu trvání záruční doby, a za škody způsobené svou činností objednateli nebo třetí osobě na majetku tzn., že v případě jakéhokoli narušení či poškození majetku (např. vjezdů, plotu, objektu, prostranství, inženýrských sítí) je zhotovitel povinen bez zbytečného odkladu tuto škodu odstranit a není-li to možné, tak finančně uhradit.

## **Článek XII.**

### **Záruka za jakost a zkoušky díla**

Zhotovitel se zavazuje, že předané dílo bude prosté jakýchkoli vad a bude mít vlastnosti dle výchozích dokumentů, obecně závazných právních předpisů, ČSN, pravomocného stavebního povolení na provedení díla a této smlouvy, dále vlastnosti v první jakosti kvality provedení a bude provedeno v souladu s ověřenou technickou praxí. Zhotovitel poskytuje objednateli záruku díla, a to v délce 60 (slovy: Šedesát) měsíců ode dne řádného ukončení a protokolárního předání díla zhotovitelem bez vad a nedodělků, vyjma spotřebního materiálu, na který se vztahuje záruka daná výrobcem spotřebního materiálu.

Objednatel je oprávněn reklamovat v záruční době dle článku XII. Odstavce 1 této smlouvy vady díla u zhotovitele, a to písemnou formou. V reklamaci musí být popsána vada díla nebo alespoň způsob jakým se projevuje a určen nárok objednatele z vady díla, případně požadavek na způsob odstranění vady díla, a to včetně termínu pro odstranění vady díla zhotovitelem. Objednatel má právo volby způsobu odstranění

oznámení vady díla či jeho části, zahájit odstraňování vady díla či jeho části, a to i tehdy, neuznává-li zhotovitel odpovědnost za vady či příčiny, které ji vyvolaly, a vady odstranit nejpozději do 2 kalendářních dnů. Z důvodu technických či jiných důvodů hodných zvláštního zřetele mohou smluvní strany písemně dohodnout termíny odchylně od termínu v tomto odstavci smlouvy. Ustanovení článku XI., odstavce 5, článku XIII., odstavce 3, článku XIV., odstavce 2 písm. b) této smlouvy jsou tímto nedotčeny.

V případě odstranění vady díla či jeho části dodáním náhradního plnění (nahrazením novou bezvadnou věcí), běží pro toto náhradní plnění (věc) nová záruční lhůta, a to ode dne řádného protokolárního dodání a převzetí nového plnění (věci) objednatelem. Záruční lhůta je shodná jako v článku XII. Odstavce 1 této smlouvy. Po dobu od nahlášení vady díla objednatelem zhotoviteli až do řádného odstranění vady díla zhotovitelem neběží záruční doba s tím, že doba přerušení běhu záruční lhůty bude počítána na celé dny a bude brán v úvahu každý započatý kalendářní den.

Smluvní strany se dohodly, že:

- a) neodstraní-li zhotovitel reklamované vady díla či jeho části ve lhůtě dle článku XII. odstavce 3 této smlouvy, nebo
- b) nezahájí-li zhotovitel odstraňování vad díla v termínech dle článku XII. odstavce 3 této smlouvy, nebo
- c) oznámí-li zhotovitel objednateli před uplynutím doby k odstranění vad díla, že vadu neodstraní, nebo
- d) je-li zřejmé, že zhotovitel reklamované vady nebo nedodělky díla či jeho části ve lhůtě stanovené objednatelem přiměřeně dle charakteru vad a nedodělků díla neodstraní

má objednatel vedle výše uvedených oprávnění též právo zadat, a to u bez předchozího upozornění zhotovitele, provedení oprav třetí osobě. Objednateli v takovém případě vzniká vůči zhotoviteli nárok, aby mu zhotovitel zaplatil částku, kterou objednatel třetí osobě v důsledku tohoto postupu zaplatil. Nárok objednatele vzniklý vůči zhotoviteli v důsledku odpovědnosti za vady díla dle zákona č. 89/2012 Sb. – Občanský zákoník, ve znění pozdějších předpisů, a dále nároky objednatele, účtovat zhotoviteli smluvní pokutu, zůstávají nedotčeny.

Práva a povinnosti ze zhotovitelem poskytnuté záruky nezanikají ani odstoupením kterékoli ze smluvních stran od smlouvy.

V období posledního měsíce záruční lhůty dle článku XII. Odstavce 1 této smlouvy je zhotovitel povinen provést s objednatelem, případně třetí osobou určenou objednatelem, výstupní prohlídku díla. Na základě této prohlídky bude sepsán písemný protokol o splnění záručních podmínek, popřípadě budou stanoveny zjištěné záruční vady a stanoven režim jejich odstranění. Výstupní prohlídku díla svolá písemně objednatel. V případě, že se zhotovitel či jeho oprávněný zástupce na obiednatelem řádně svolanou

Reklamačním řízení budou objednatelem pořizovány písemné zápisy ve dvojitým vyhotovení, z nichž jeden stejnopis obdrží každá ze smluvních stran.

### **Článek XIII. Předání a převzetí díla**

Nejpozději na poslední den, kdy má zhotovitel dle této smlouvy o dílo ukončit a předat objednateli, svolá zhotovitel přejímací řízení. Na přejímací řízení přizve zhotovitel objednatele písemným oznámením, které musí být doručeno objednateli alespoň deset pracovních dnů předem. V případě, že nebude objednateli řádně a včas doručena výzva k účasti na přejímací řízení, může dojít k přejímacímu řízení nejdříve po uplynutí desátého dne ode dne doručení písemné výzvy k zahájení přejímacího řízení.

K předání díla zhotovitelem objednateli dojde na základě předávacího řízení, a to formou písemného předávacího protokolu (jehož součástí budou i příslušná dokumentace a doklady v rozsahu ust. Článku X., odstavce 2 této smlouvy), který bude podepsán oprávněnými zástupci obou smluvních stran. Objednatelem podepsaný přejímací protokol nezbavuje zhotovitele odpovědnosti za event. vady, s nimiž bude dílo převzato.

Předávací protokol musí obsahovat alespoň předmět a charakteristiku díla, resp. jeho části, místo provedení díla a zhodnocení jakosti díla. Pokud budou zjištěny vady, bude protokol obsahovat soupis zjištěných vad díla, vyjádření zhotovitele k vadám díla vytčeným objednatelem. Pokud objednatel dílo s vadami převezme, budou v protokolu uvedeny lhůty pro odstranění vad díla. V protokolu bude obsaženo jednoznačné prohlášení objednatele, zda dílo přejímá či nikoli a seznam příloh. Prohlášení objednatele o tom, že dílo přejímá, nezbavuje zhotovitele odpovědnosti za vady zjištěné prohlídkou díla dle článku XII., odstavce 7 této smlouvy. Předávací protokol bude vyhotoven ve třech stejnopisech, z nichž jeden obdrží zhotovitel a dva objednatel. Každý stejnopis bude podepsán oběma stranami a má právní sílu originálu.

4. V případě, že je objednatelem přebíráno ukončené dílo, skutečnost, že dílo je dokončeno co do množství, jakosti, kompletnosti a schopnosti trvalého užívání, prokazuje zásadně zhotovitel a za tím účelem překládá nezbytné písemné doklady objednateli (1x originál, 1x kopie). Zhotovitel doloží objednateli před zahájením přejímacího řízení stavební deník, veškerá osvědčení o zkouškách a revizích, a certifikaci použitých materiálů a výrobků, revizní zprávy zařízení komplementovaných do díla, potvrzené záruční listy, doklady o ověření funkčnosti dodaných zařízení k provedení díla a dodávek podle výchozí dokumentace dle článku III. odst. 1 této smlouvy a platných právních předpisů, dále doklad o zabezpečení likvidace odpadu v souladu se zákonem o odpadech, ve znění pozdějších právních předpisů a předpisů prováděcích, a další doklady prokazující splnění podmínek orgánu a organizací, které si v souladu s právními předpisy stanovily (1x originál, 1x kopie). V případě, že nedojde k předložení a předání objednateli shora uvedených dokladů nejpozději při přejímacím řízení, nepovažuje se dílo za řádně ukončené.

Budovy a pozemky, jejichž úpravy nejsou součástí výchozích dokumentů, ale budou stavbou dotčeny, je zhotovitel povinen uvést po ukončení provádění díla do předchozího stavu.

V případě, že se při přejímání díla objednatelem prokáže, že je zhotovitelem předáno dílo, které nese vady, není objednatel povinen předávané dílo převzít. Vadou se pro účely této smlouvy rozumí odchylka v kvantitě, kvalitě rozsahu nebo parametrech díla stanovených ve výchozích dokumentech, touto smlouvou a obecně závaznými předpisy. Pokud objednatel pro vady dílo nepřevzme, opakuje se přejímací řízení pro jejich odstranění analogicky dle tohoto článku smlouvy.

Zhotovitel je povinen v přiměřené lhůtě odstranit vady, i když tvrdí, že za uvedené vady díla neodpovídá. Náklady na odstranění těchto vad nese zhotovitel, a to až do účinnosti dohody smluvních stran o jejich úhradě nebo do právní moci rozhodnutí příslušného soudu ve věci úhrady těchto nákladů.

#### **Článek XIV. Odstoupení od smlouvy**

Každá ze smluvních stran je oprávněna od smlouvy odstoupit z důvodu uvedených v této smlouvě nebo v Občanském zákoníku.

Objednatel je oprávněn odstoupit od smlouvy v případě porušení této smlouvy zhotovitelem a to podstatným způsobem.

Za podstatné porušení smlouvy se považuje:

- a) ocitne-li se zhotovitel v prodlení se splněním svého závazku ze smlouvy nebo se splněním termínu po dobu delší než 15 kalendářních dnů. Jestliže se prodlení zhotovitele týká jen části závazku, je objednatel oprávněn odstoupit od smlouvy ohledně plnění, které se týká této části závazku,
- b) zhotovitel neodstraní v průběhu plnění závazku vady svých prací, na které byl písemně upozorněn, ve lhůtě stanovené smlouvou,
- c) zhotovitel přes písemné upozornění provádí svoje práce neodborně nebo v rozporu se smlouvou, výchozích dokumentů a dokumenty, podle kterých je povinen dílo zhotovit, nebo v rozporu s případnou výrobní dokumentací, nebo používá ke splnění svého závazku závadných, případně jiných než schválených výrobků,
- d) zhotovitel opustí stavbu nebo jinak projevuje úmysl nepokračovat v plnění svých povinností dle smlouvy,
- e) zhotovitel uzavřel smlouvu o prodeji či nájmu podniku či jeho části, na základě které převedl, resp. pronajal svůj podnik či tu jeho část, jejíž součástí jsou i práva

V případech uvedených pod písm. a) – c) je objednatel oprávněn odstoupit od smlouvy již bez výzvy k nápravě.

Pokud ve smlouvě není dohodnuto jinak, je každá ze smluvních stran oprávněna odstoupit od této smlouvy vždy jen po předchozím písemném upozornění, ve kterém stanoví druhé straně přiměřenou náhradní lhůtu pro splnění její povinností. Tato lhůta však nesmí být kratší než 3 pracovní dny počínaje dnem následujícím po doručení upozornění druhé smluvní straně. Po marném uplynutí lhůty je pak oprávněna odstoupit písemným oznámením druhé smluvní straně.

V případech, kdy je to v této smlouvě výslovně uvedeno, je objednatel oprávněn od smlouvy odstoupit již bez výzvy k nápravě, v okamžiku kdy se o důvodu k odstoupení dozví. Je zcela na uvážení objednatele, zda i v těchto případech zhotovitele na svůj úmysl odstoupit předem upozorní, event., stanoví zhotoviteli náhradní lhůtu pro splnění jeho povinností.

Obě smluvní strany berou na vědomí, že odstoupení je jednostranný právní úkon, jehož účinky nastávají doručením projevu vůle oprávněné strany odstoupit druhé straně, pokud v této smlouvě není sjednáno jinak. Odstoupení se nikdy nedotýká nároku na náhradu škody vyniklé přerušením smlouvy, nároku na zaplacení smluvních pokut, nároků objednatele z titulu odpovědnosti za vady včetně odpovědnosti za vady, na něž se vztahuje záruka, nároků z titulu záruky za provedení díla a dalších práv a povinností, u nichž to vyplývá z příslušných ustanovení Občanského zákoníku nebo ustanovení smlouvy, která podle projevené vůle stran nebo vzhledem ke své povaze mají trvat i po ukončení smlouvy.

Smlouva se ruší od okamžiku účinnosti odstoupení. Odstoupením zanikají práva a povinnosti stran ohledně části závazku založeného smlouvou nesplněné ke dni účinnosti odstoupení. Pro část závazku, splněného do dne účinnosti odstoupení, zůstávají podmínky sjednané smlouvou v platnosti. To neplatí, nemá-li částečné plnění pro objednatele význam.

Zanikne-li tato smlouva odstoupením, a to ať již z jakéhokoliv důvodu, nebo dalším jiným způsobem, než je splnění závazku, jsou smluvní strany povinny vzájemně vypořádat své závazky. Objednatel je povinen uhradit zhotoviteli za níže uvedených podmínek cenu za část díla, kterou do doby odstoupení ukončil a která nevykazuje žádné vady. Zaplacením ceny za provedenou část díla do doby odstoupení jsou nároky zhotovitele uspokojeny.

Zhotovitel je v případě zániku závazku zejména povinen:

- zastavit provádění díla a učinit všechna opatření nutná k zabránění vzniku škod na provedené části díla,
- provést soupis všech dosud provedených prací a dodávek oceněný v souladu s touto smlouvou, který musí být odsouhlasen objednatelem,
- předat objednateli provedenou část díla podle pravidel sjednaných pro předání díla s

- uklidit a vyklidit staveniště ke dni, kdy bude zahájeno přejímací řízení dosud provedené části díla – pokud jde o úpravu povrchů dle výchozích dokumentů, bude přihlédnuto k tomu, zda vůbec a v jakém rozsahu lze tyto povrchy upravit s ohledem na rozestavěnost stavby,
- po převzetí dokončené části díla objednatelem a odsouhlasení ceny provedené části díla vystavit fakturu, kterou vyúčtuje cenu provedené části díla,
- postoupit objednateli práva, která nabyl ke dni zániku závazku, zejména práva z titulu subdodavatelských smluv u kterých to objednatel bude vyžadovat, ostatní subdodavatelské smlouvy ukončit a vypořádat veškeré nároky z těchto smluv, postoupit objednateli práva z licenčních smluv, patentů, know-how apod.

## **Článek XV. Sankční ujednání**

Pro případ porušení níže uvedených smluvních povinností dohodly smluvní strany níže uvedené smluvní pokuty, jejichž sjednáním není dotčen nárok objednatele na náhradu škody způsobenou porušením povinností smluvních stran. Pohledávka objednatele na zaplacení smluvní pokuty může být započítána s pohledávkou zhotovitele na zaplacení ceny.

Pro případ prodlení zhotovitele se splněním díla provést je včas a řádně bez vad a nedodělků v souladu s čl. IV této smlouvy má právo objednatel zhotoviteli účtovat smluvní pokutu, kterou smluvní strany sjednaly ve výši 0,5% ze smluvní ceny za dílo, minimálně však 1.000,- Kč (slovy: jeden tisíc korun českých) a to vždy za každý i započatý den prodlení.

Pro případ prodlení zhotovitele se splněním povinnosti odstranit reklamovanou vadu v termínu dle smlouvy, má právo objednatel zhotoviteli účtovat smluvní pokutu, kterou strany sjednaly ve výši 10.000,- Kč za každý den a případ prodlení – každé vady zvlášť.

Pro případ prodlení objednatele se splněním povinnosti uhradit platbu v rozsahu, v jakém dle smlouvy vznikl zhotoviteli nárok na jeho úhradu, sjednaly strany této smlouvy smluvní úrok z prodlení ve výši 0,05% z částky, s jejímž zaplacením bude objednatel v prodlení za každý den prodlení.

Smluvní pokuta je splatná do třiceti dní od data, kdy byla povinné straně doručena písemná výzva k jejímu zaplacení ze strany oprávněné strany, a to na účet oprávněné strany uvedené v záhlaví této smlouvy.

Zhotovitel odpovídá za škody vzniklé objednateli, které mu způsobil zaviněným porušením povinností stanovené touto smlouvou nebo obecně závazným předpisem. Zhotovitel je povinen dle § 2952 zákona č. 89/2012Sb., občanský zákoník, uhradit objednateli skutečnou škodu a to co noškozenému ušlo (ušlý zisk), přičemž škoda ani ušlý

nikem nebo zrušením smlouvy nezaniká právo na náhradu škody a ušlého zisku, na smluvní pokutu ani ustanovení týkající se těch práv a povinností, z jejichž povahy plyvá, že mají trvat i po odstoupení, resp. ukončení této smlouvy (zejména jde o povinnost poskytnout plnění vzniklé před účinností odstoupení, či před uplynutím povědní lhůty).

Smluvní pokuty se nebudou započítávat na náhradu případně vzniklé škody, kterou lze máhat samostatně vedle smluvní pokuty v celém rozsahu.

Podle smlouvy uvádí, že zaplacení sjednané smluvní pokuty nemá vliv na možnost smluvních stran požádat o náhradu způsobené škody, platí, že ustanovení § 2050 zákona 89/2012 Sb., občanského zákoníku, se v takovém případě nepoužije.

## **Článek XVI.**

### **Nebezpečí škody na věci a přechod vlastnického práva**

Zhotovitel nese od doby převzetí staveniště do řádného předání díla jako celku objednateli řádného odevzdání staveniště objednateli nebezpečí škody a jiné nebezpečí na:

- a) díle a všech jeho zhotovených, obnovených, upravovaných a jiných částech,
- b) plochách, případně objektech umístěných na staveništi a na okolních pozemcích, či pod staveništem nebo těmito pozemky, a to od doby převzetí staveniště do řádného předání díla jako celku a řádného odevzdání staveniště objednateli, pokud nebude v jednotlivých případech dohodnuto jinak.

Zhotovitel nese do doby řádného protokolárního předání díla objednateli nebezpečí škody vyvolané použitím věcí, přístrojů, strojů a zařízení jim opatřenými k provedení díla či jeho části, které se z důvodu své povahy nemohou stát součástí či příslušenstvím díla a které sou či byly použity k provedení díla, kterými jsou zejména:

- a) zařízení staveniště provozního, výrobního či sociálního charakteru, nebo
- b) pomocné stavební konstrukce všeho druhu nutné či použité k provedení díla či jeho části (např. podpěrné konstrukce, lešení), nebo
- c) ostatní provizorní či jiné konstrukce a objekty použité při provádění díla či jeho části.

Zhotovitel nese nebezpečí škody a jiná nebezpečí na všech věcech, která zhotovitel sám či objednatel opatřil za účelem provedení díla či jeho části, a to od okamžiku jejich převzetí (opatření) do doby řádného protokolárního předání díla popř. u věci, které je zhotovitel povinen vrátit, do doby jejich vrácení. Zhotovitel rovněž odpovídá objednateli za škodu způsobenou jeho činností v souvislosti s plněním této smlouvy.

Objednatel je od počátku vlastníkem zhotoveného díla a všech věcí, které zhotovitel



za provedení díla. V případě porušení tohoto ustanovení je objednatel oprávněn již bez dalšího od smlouvy odstoupit. V případě sporu mezi zhotovitelem a subdodavatelem, který by se se svými následky projevil jakýmkoliv způsobem na stavbě samotné, na způsobu provádění díla, na termínech apod., nebo by stavbu či provádění díla ohrozil, je objednatel oprávněn od této smlouvy bez dalšího odstoupit z důvodů na straně zhotovitele. Veškeré škody, které způsobí subdodavatelé na předmětu díla, je povinen odstranit zhotovitel, a to způsobem který určí objednatel. V případě, že dojde ke škodě na předmětu díla nebo bude předmět díla (nebo jeho část) zcela zničen, je zhotovitel povinen vlastním nákladem dílo ukončit v souladu se smlouvou, bez ohledu na to, zda bude vyplaceno pojistné nebo zda vyplacené pojistné pokryje všechny náklady s tím spojené.

Veškeré věci, podklady a další doklady, které byly objednatelem zhotoviteli předány a nestaly se součástí díla, zůstávají ve vlastnictví objednatele, resp. objednatel zůstává osobou oprávněnou k jejich zpětnému převzetí. Zhotovitel je objednateli povinen tyto věci, podklady či ostatní doklady vrátit na výzvu objednatele, a to nejpozději ke dni řádného předání díla, s výjimkou těch, které prokazatelně a oprávněně spotřeboval k naplnění svých závazků z této smlouvy.

## **Článek XVII. Pojištění**

Zhotovitel předložil jako součást nabídky pojistnou smlouvu na pojištění odpovědnosti za škodu, která splňuje minimální rozsah pojištění uvedený v článku XVII této smlouvy.

Pojištění musí po celou dobu, po níž má trvat, splňovat minimálně tyto všeobecné požadavky na pojištění:

- a) tam, kde to typ pojištění umožní, bude pojištěným a oprávněnou osobou objednatel, a to zejména u pojištění stavby, která je od počátku ve vlastnictví objednatele,
- b) zhotovitel musí mít obecné pojištění odpovědností za škodu způsobenou třetím osobám s pojistným limitem minimálně 3.000.000 Kč (slovy: tři miliony korun českých) v souvislosti s oprávněním podnikání dle vymezeného předmětu zakázky (týkající se stavebních prací), zejména tedy následujícím oprávněním k podnikání zhotovitele: provádění staveb, jejich změn a odstraňování,
- c) zhotovitel je povinen prokázat objednateli ke dni podpisu této smlouvy, že nad rámec pojištění prokazovaného v rámci kvalifikace disponuje tímto pojištěním:
- d) pojištěním odpovědnosti za škody na majetku (zejména pro případy poškození, ztráty, odcizení), jehož předmětem bude pojištění stavby a všech věcí tvořících předmět díla dle smlouvy. Pojištění odpovědnosti za škody na majetku musí zahrnovat pojištění živelní, které bude kryt škody na majetku způsobené živlem, tj. zejména požárem a jeho průvodní jevy, výbuchem, úderem blesku, nárazem, nebo zřícením letadla jeho částí nebo jeho nákladu novodní záplavou vichřicí

médiem vytékajícím v důsledku poruchy ze stabilních hasících zařízení tak, aby vzniklo právo na pojistné plnění také za poškození nebo zničení potrubí nebo topných těles vodovodních zařízení vč. armatur, došlo-li k němu přetlakem nebo zmrznutím kapaliny v nich, kotlů, nádrží a výměňkových stanic vytápěcích systému apod., došlo-li k němu zmrznutím kapaliny v nich (tzv. sdružený živel). Minimální výše pojistné částky činí 3.000.000 Kč (slovy: tři miliony korun českých),

- e) pojištění montážních a stavebních rizik a tak, aby kromě přímých škod vzniklých na stavbě vč. věcí použitých pro její provedení krylo i nepřímé škody a škody vzniklé konstrukční, materiálovou vadou nebo chybně provedenou prací. Minimální výše pojistné částky činí 3.000.000 Kč (slovy: tři miliony korun českých),

### **Článek XVIII. Společná ustanovení**

Pokud není v předchozích částech této smlouvy uvedeno něco jiného, vztahují se na ně příslušné články společných ustanovení.

Smluvní strany se dohodly na tom, že jakákoliv peněžitá plnění dle smlouvy jsou řádně a včas splněna, pokud byla příslušná částka odepsaná z účtu povinné strany ve prospěch účtu oprávněné smluvní strany (věřitele) nejpozději v poslední den splatnosti.

Pokud kterékoliv ustanovení této smlouvy nebo jeho část bude neplatné či nevynutitelné a/nebo se stane neplatným či nevynutitelným a/nebo bude shledáno neplatným či nevynutitelným soudem či jiným příslušným orgánem, pak tato neplatnost či nevynutitelnost nebude mít vliv na platnost či vynutitelnost ostatních ustanovení smlouvy nebo jejich části.

Není-li touto smlouvou stanoveno výslovně něco jiného, lze tuto smlouvu měnit, doplňovat a upřesňovat pouze oboustranně odsouhlasenými, písemnými a průběžně číslovanými dodatky, podepsanými oprávněnými zástupci obou smluvních stran, které musí být obsaženy na jedné listině.

Přílohy uvedené v textu této smlouvy a sumarizované v závěrečných ustanoveních smlouvy tvoří nedílnou součást smlouvy.

Případné spory vzniklé z této smlouvy budou řešeny podle platné právní úpravy věcně a místně příslušnými orgány České republiky.

### **Článek XIX. Závěrečná ujednání**

Tato smlouva nabývá platnosti a účinnosti v den jejího podpisu osobami oprávněnými tuto smlouvu uzavřít.

Smluvní strany konstatují, že tato smlouva byla vyhotovena ve čtyřech stejnopisech.

Smluvní strany se dohodly, že v případě zániku právního vztahu založeného touto smlouvou zůstávají v platnosti a účinnosti i nadále ustanovení, z jejichž povahy vyplývá, že obsah smlouvy zůstane nedotčen zánikem právního vztahu založeného touto smlouvou.

Smluvní strany potvrzují autentičnost této smlouvy a prohlašují, že si smlouvu přečetly, s jejím obsahem souhlasí, že smlouva byla sepsána na základě pravdivých údajů, že její uzavření bylo jejich svobodnou vůlí a bez jednostranně nevýhodných podmínek, což stvrzují svým podpisem, resp. podpisem svého oprávněného zástupce.

Učesná u N. Jičína dne ..... 24 -08- 2015 ..... V..Příšovicích...dne ...17.08.2015.....

Ing. Roman Mikulín  
1. zástupce ředitele

.....  
Petr Špok, Ph.D. ředitel podniku

.....  
ředitel

.....  
Rudolf Fišer – jednatel společnosti

.....  
Za zhotovitele

**GIGA**<sup>®</sup> spol. s r.o.  
České mládeže 1096  
460 06 LIBEREC VI - CZ  
IČO 49284380 CZ49284380

.....  
příloh:



VOP CZ, s.p.  
Dukelská 102  
742 42 Šanov u Nového Jičína  
DIČ: CZ0000493  
IČ: 000 00 493



..... č. 1:	Technická specifikace	1 x A4
..... č. 2:	Technické podklady pro zadání výběrového řízení	11 x A4
..... č. 3:	Půdorys 1.N.P. – nový stav	1 x A4
..... č. 4:	Zátěžové schéma na patku	1 x A4
..... č. 5:	Cenová nabídka GIGA – Nab.č. 14208/15	5 x A4

## Příloha č. 1

Předmětem veřejné zakázky je dodávka 5ks. MJ Q=5t včetně konstrukce jeřábové dráhy do č. B70 v Bludovicích u Nového Jičína dle uvedené specifikace včetně instalace, dovoznění, zaškolení obsluhy, dodání příslušné dokumentace a příslušných revizí .

Technická specifikace :      Mostový jeřáb – 5 x most / 1 dráha

- |   |              |
|---|--------------|
| - Rozpětí mostu                                   | - cca 16,8m  |
| - Délka dráhy (konstrukce)                        | - cca 48m    |
| - Nosnost   | - 5t         |
| - Počet mostů                                     | - 5ks        |
| - Výška po spodek mostu                           | - cca 7,3m   |
| - Celková výška konstrukce včetně mostu           | - cca 8m     |
| - Ovládání zdvihu i pojezdu                       | - elektrické |
| - Rychlost pojezdu mostu                          | - 5/20 m/min |
| - Rychlost pojezdu kočky                          | - 5/20 m/min |
| - Rychlost zdvihu                                 | - 1/ 8 m/min |
| - Frekvenční měnič na zdvihu                      | - NE         |
| - Frekvenční měnič na pojezdu jeřábu              | - ANO        |
| <br>  |              |
| - Ovládání pro 5ks mostu                          | - RDO        |
| - Nosná jeřábová konstrukce ( viz. příloha č. 2 ) |              |

žadavek 5ks mostových jeřábů o nosnosti 5000 Kg.

ábová dráha (JD) s jeřáby musí stát samostatně, bez přitížení hale.

ncepce samostatných betonových patek pro JD, které nenaruší stávající patky objektu a patku kladového pásu obvodové zdi.

bude v modulu 6m s vyjímkou u vstupních vrat, kde bude příhradový nosník pro rozpětí 12m a nechán sloup JD.

upy JD chránit proti nárazu - Eurokód 1: Zatížení konstrukcí - Část 1-7: Obecná zatížení - Mimořádná zatížení a zábran není v celkové váze OK

**parametry jeřábů orientační:**

ychlost pojezdu mostu 5/20 m/min  
ychlost pojezdu kočky 5/20 m/min  
ychlost zdvihu 1/10 m/min  
atřížení 3m / M6

**Parametry JD:**

Provedení dle ČSN EN 1090-2  
stupeň EXC3

**Orientační odhad materiálů:**

Ocel pro JD cca 26 500 Kg  
Beton pro patky JD cca 50 m3

skresová koncepce je návrh řešení pro lepší předání roměrového zadání, vše je pouze orientační.

Kreslí:  jirka ohnutek	název Technické podklady pro zadání výběrového řízení - jeřáby v obj_70 Bludovice areál VOP CZ	format A4	datum 5.6.2015	vydání 1 / 11
	číslo vykresu			

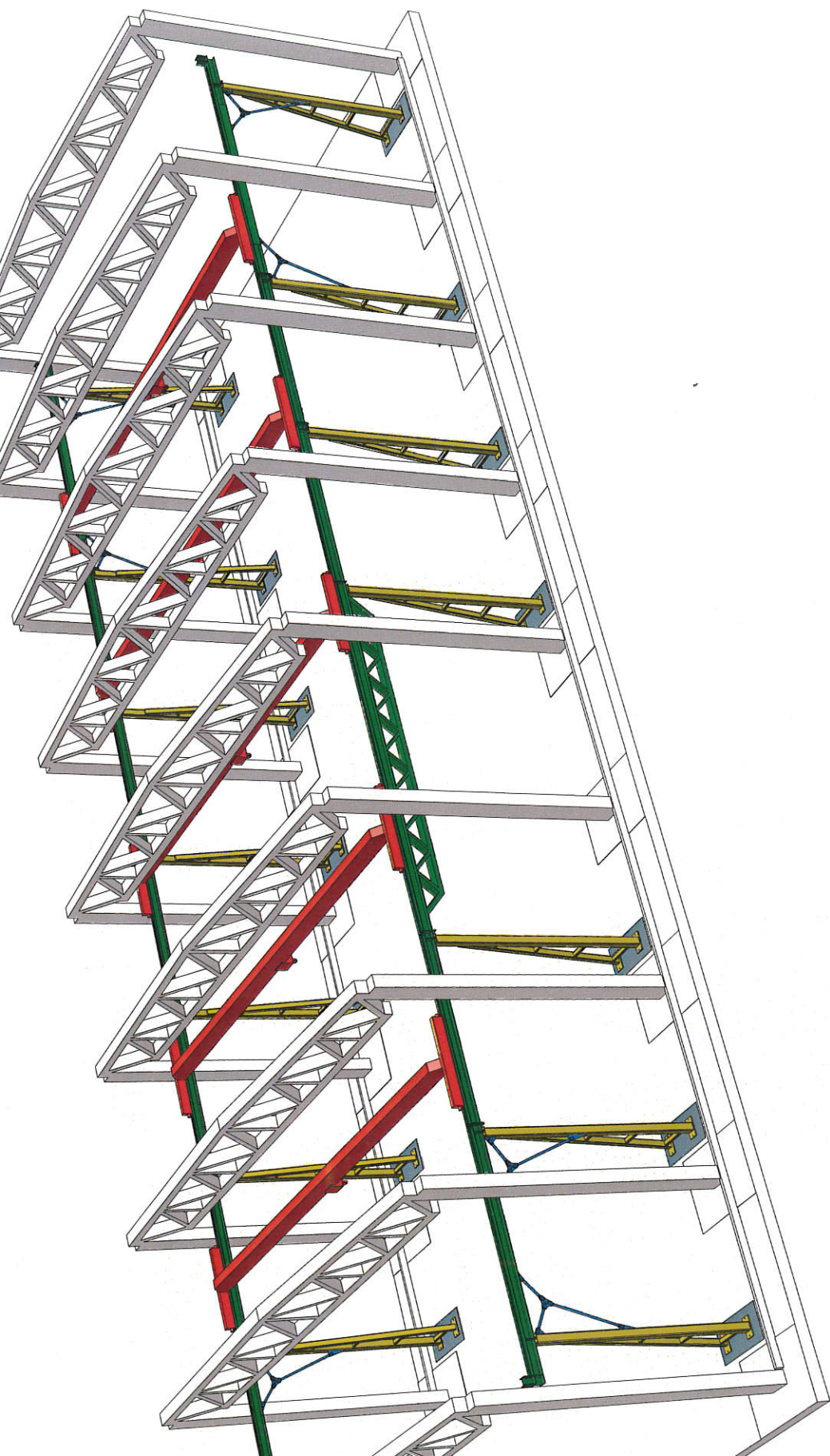

Kreslil:

jirka ohnutek

nazev

Technické podklady pro zadání výběrového řízení - jeřáby v obj.\_70 Bludovice areál VOP CZ

číslo výkresu

formát

A4

datum

5.6.2015

vydání

list

2 / 11

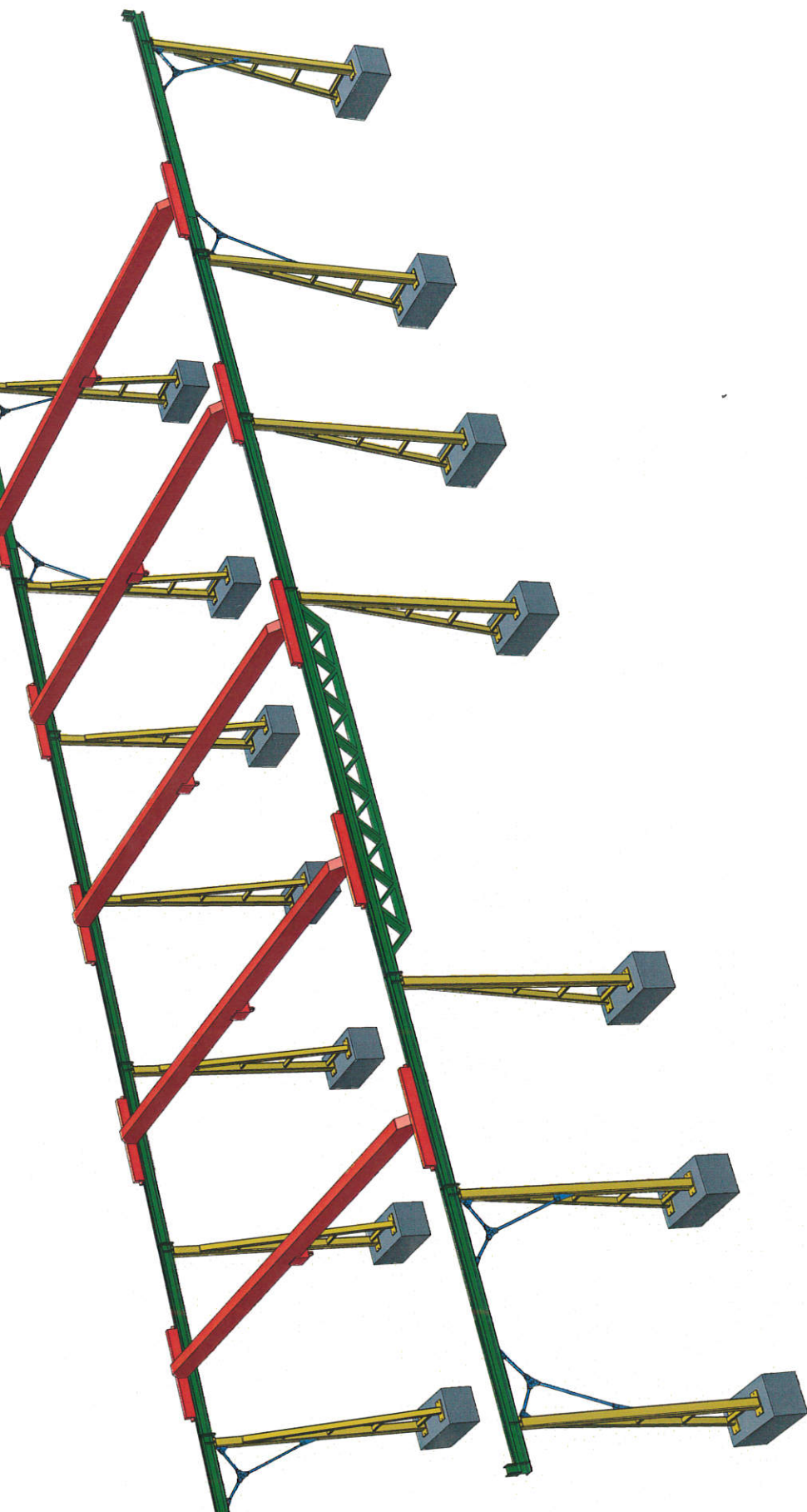

Kreslil:

jirka ohnutek

nazev

Technické podklady pro zadání výběrového řízení - jeřáby v obj\_70 Bludovice areál VOP CZ

číslo vykresu

format  
A4

datum  
5.6.2015

vydání

list  
3 / 11

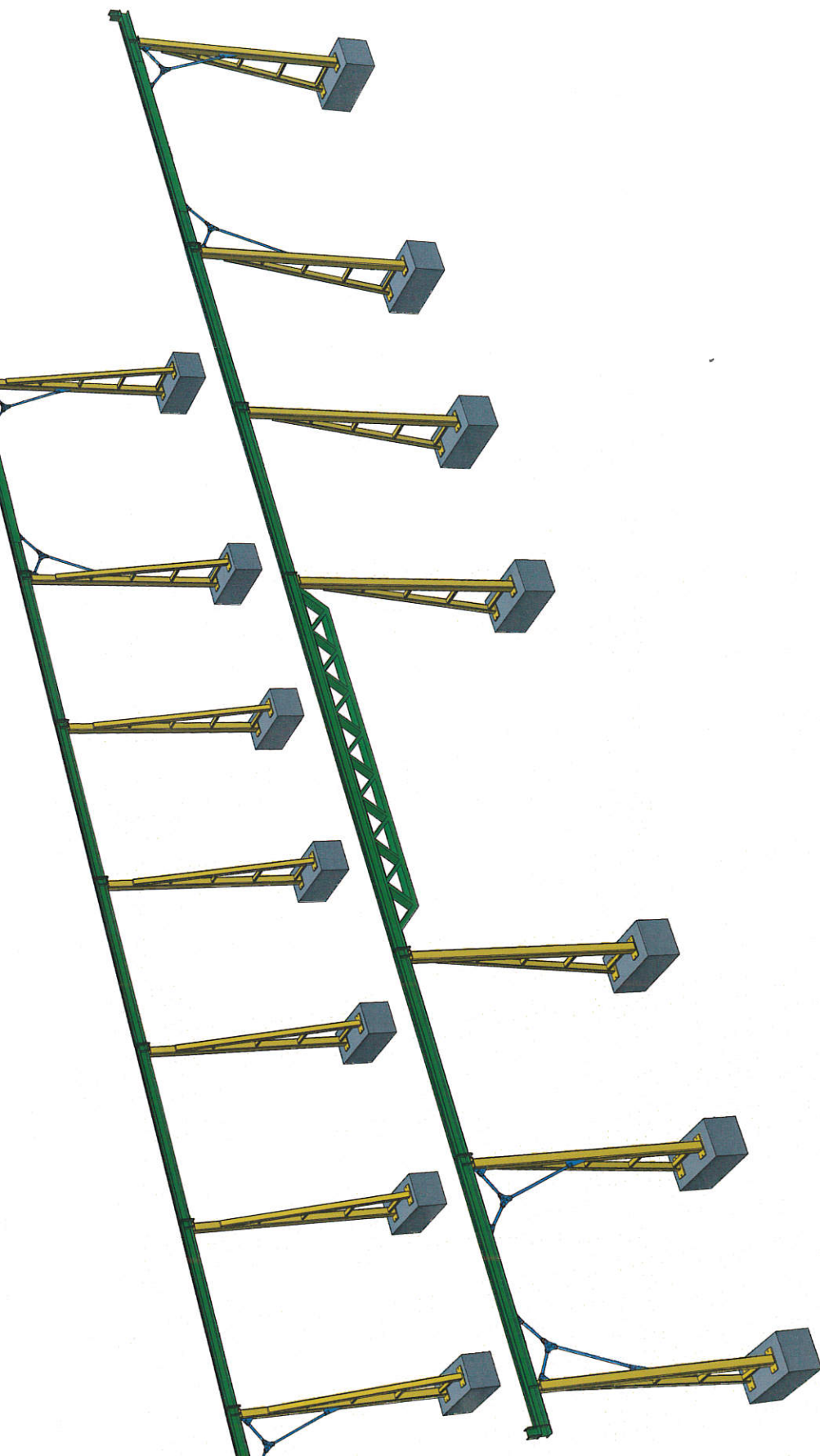

název  
Technické podklady pro zadání výběrového řízení - jeřáby v obj\_70 Bludovice areál VOP CZ

Kreslil:  
jirka ohnutek

číslo výkresu	formát	datum	vydání	list
	A4	5.6.2015		4 / 11



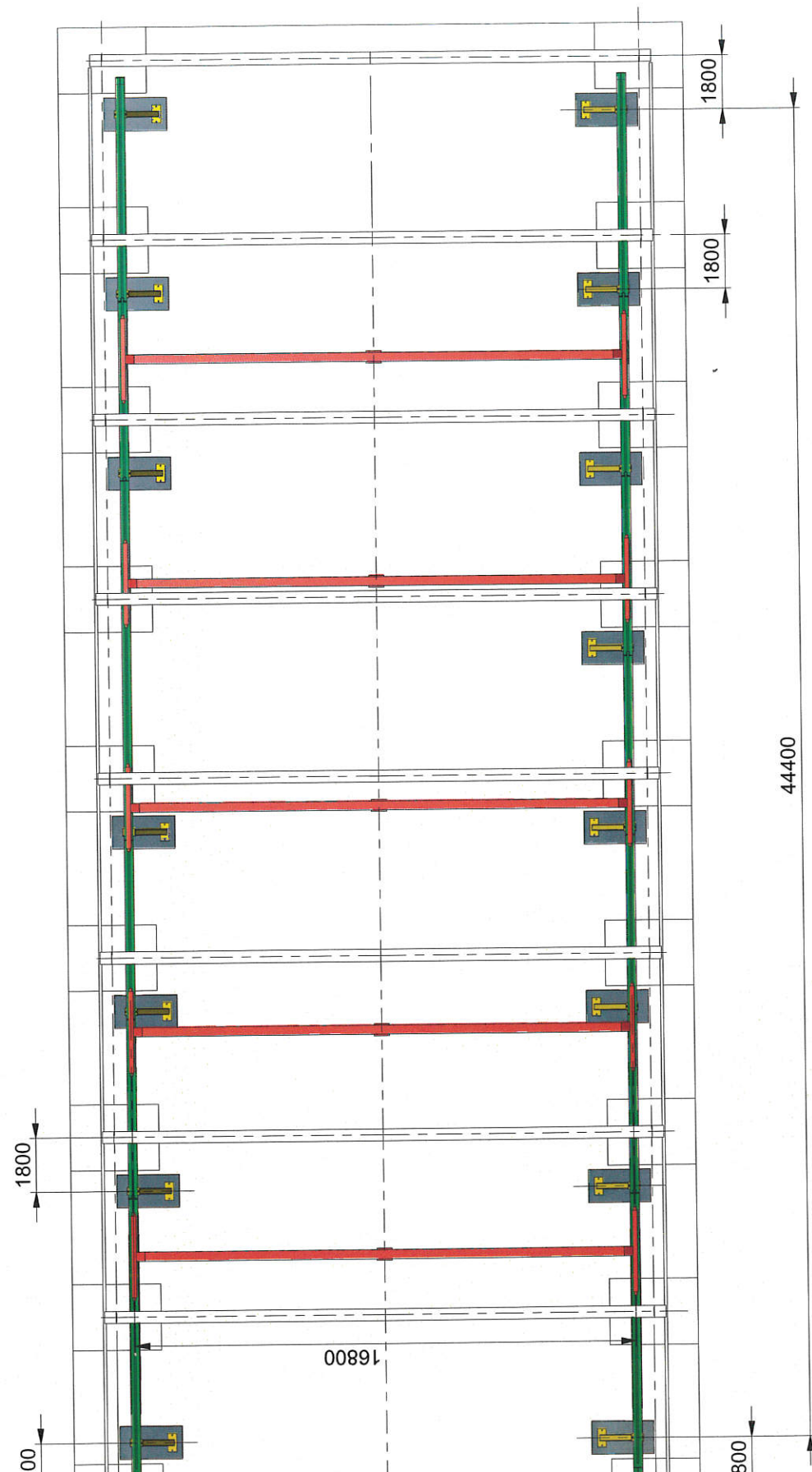

Kreslil:

jirka ohnutek

nazev

Technické podklady pro zadání výběrového řízení - jeřáby v obj\_70 Bludovice areál VOP CZ

číslo vykresu

format

A4

datum

5.6.2015

vydání

5 /11

list

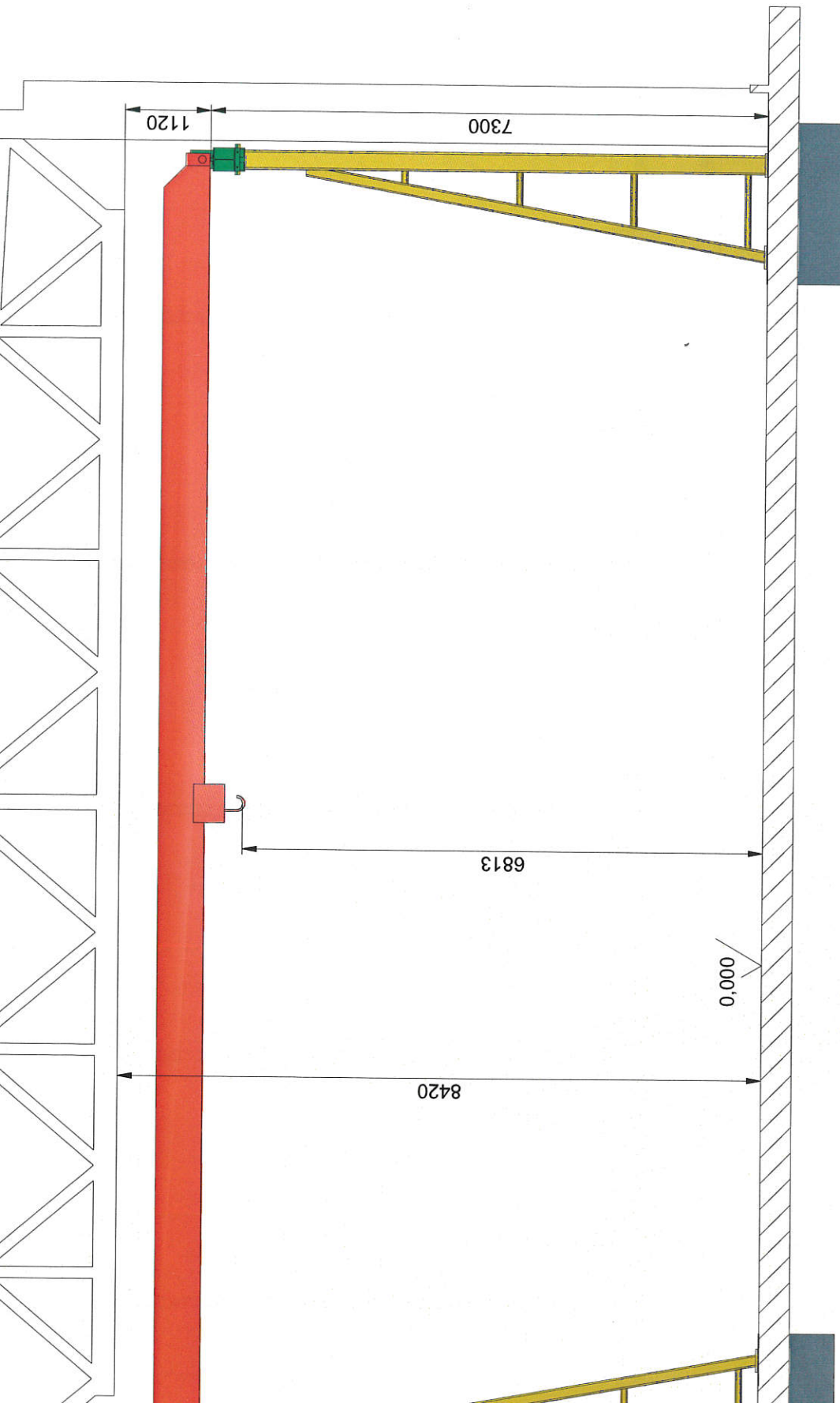

Kreslil:	jirka ohnutek			format	datum	vydání	list
	Technické podklady pro zadání výběrového řízení - jeřáby v obj_70 Bludovice areál VOP CZ						
	číslo výkresu			A4	5.6.2015		6 / 11

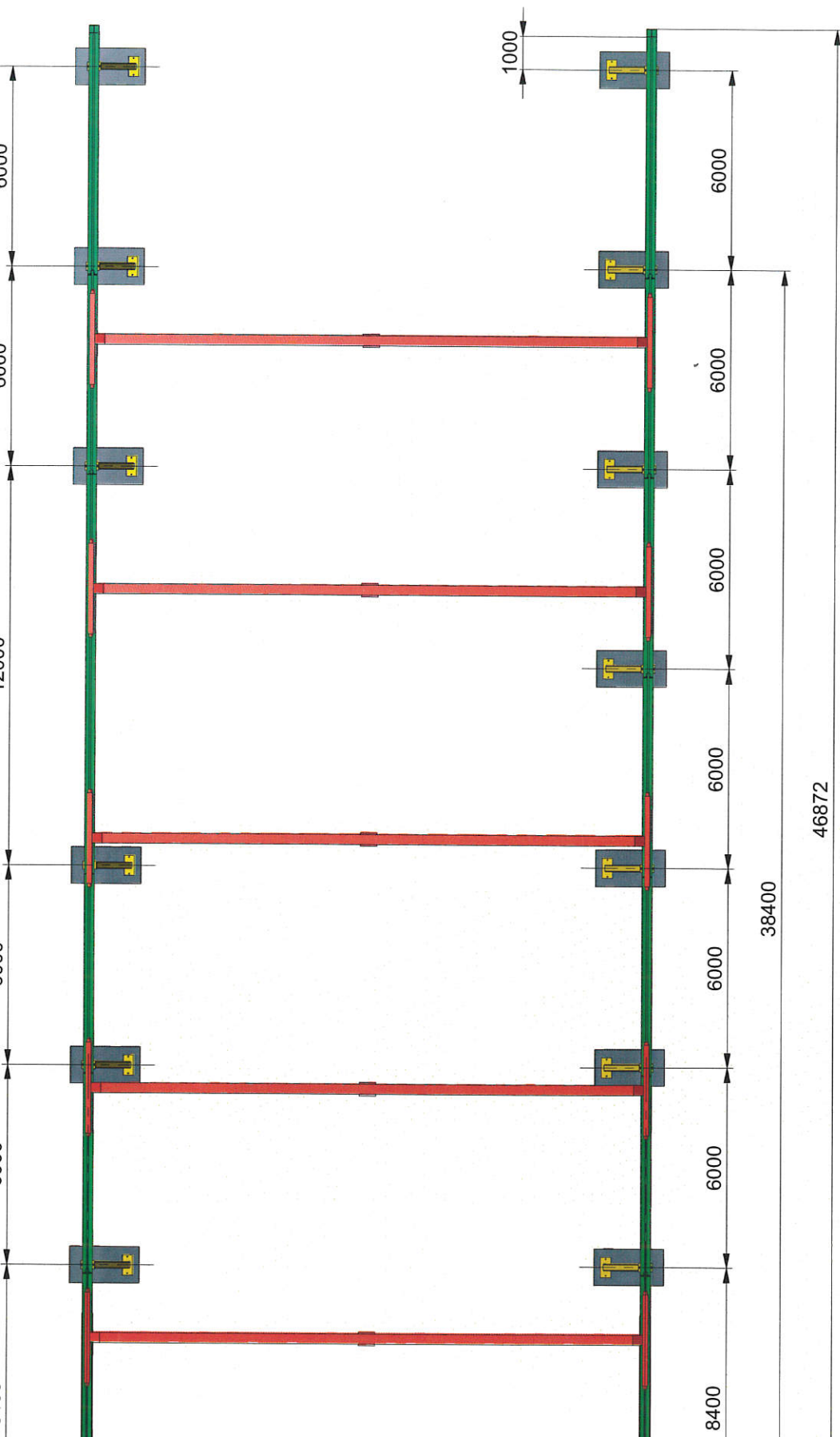

Kreslil:

jirka ohnutek

název  
Technické podklady pro zadání výběrového řízení - jeřáby v obj\_70 Bludovice areál VOP CZ

číslo výkresu

formát  
A4

datum  
5.6.2015

vydání

list  
7 / 11

Kotev III sloupky M30

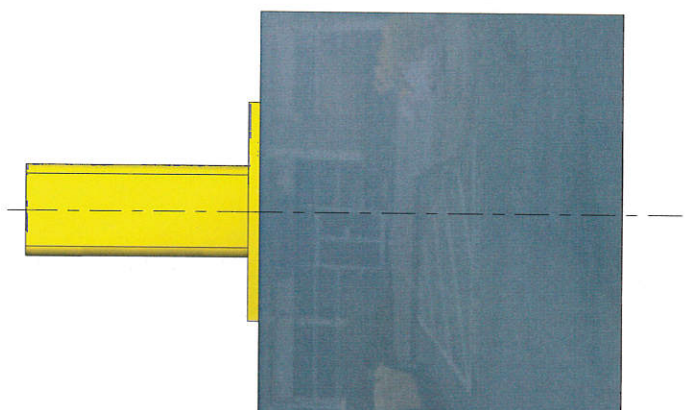
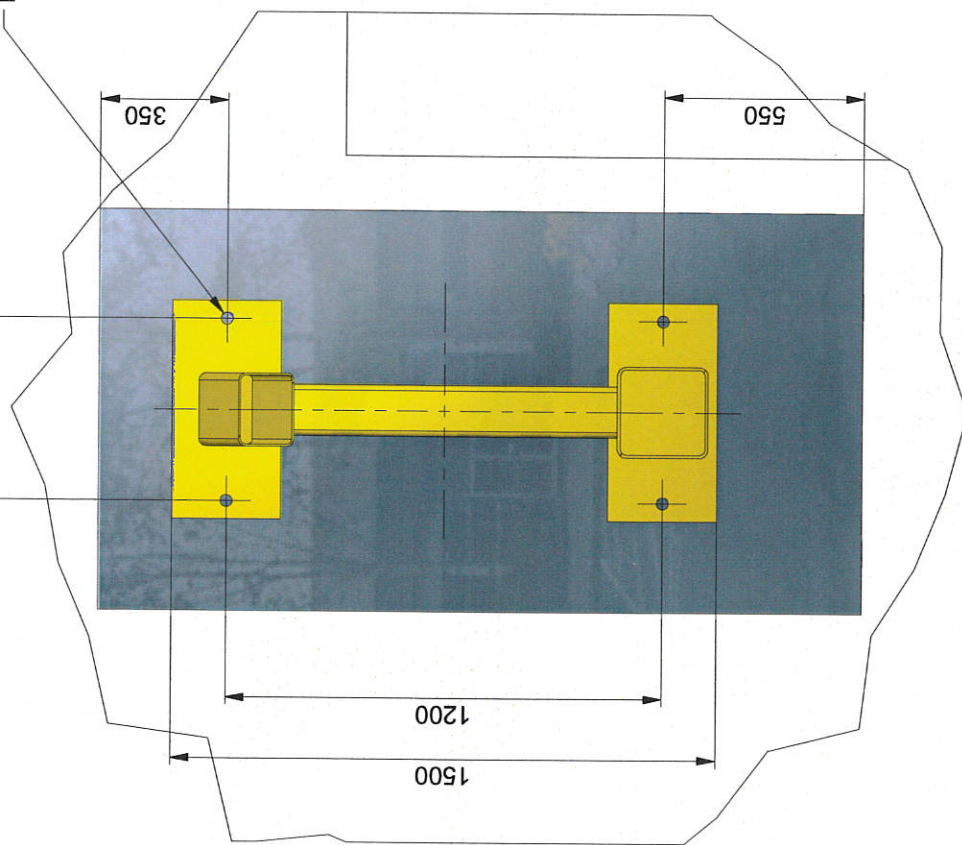

měr patky upravit na základě podloží, skutečných sil jeřábu a geometrického postavení k základům haly.  
ky u vrat pro 12m pole budou větších rozměrů dle zátěžového schématu.

Kreslí: jirka ohnutek	nazev Technické podklady pro zadání výběrového řízení - jeřáby v obj_70 Bludovice areál VOP CZ	list 8 / 11	
	číslo výkresu	datum 5.6.2015	vydání
		format A4	

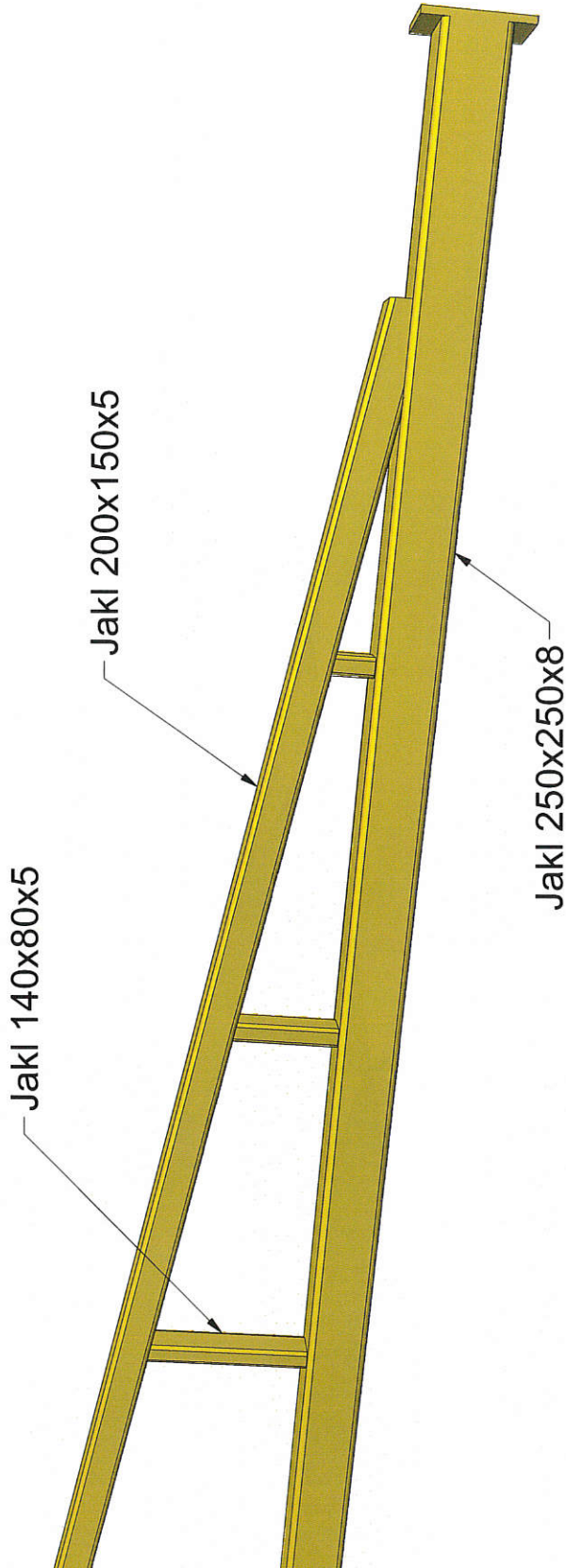

Orientační profily sloupu v modulu 6m  
 při deformaci hlavy sloupu v horizontální rovině 7mm  
 pod zatížením cca 15 kN vodorovně kolmo na osu JD  
 V modulu 6m budou silnější dle zátěžového schématu.

CELKOVA VAHA 694,8 kg

Kreslí:  jirka ohnutek	navez				Sloup	
	císlo výkresu	format	datum	vydání	list	
		A4	5.6.2015		9 /11	

50x30 mat S355

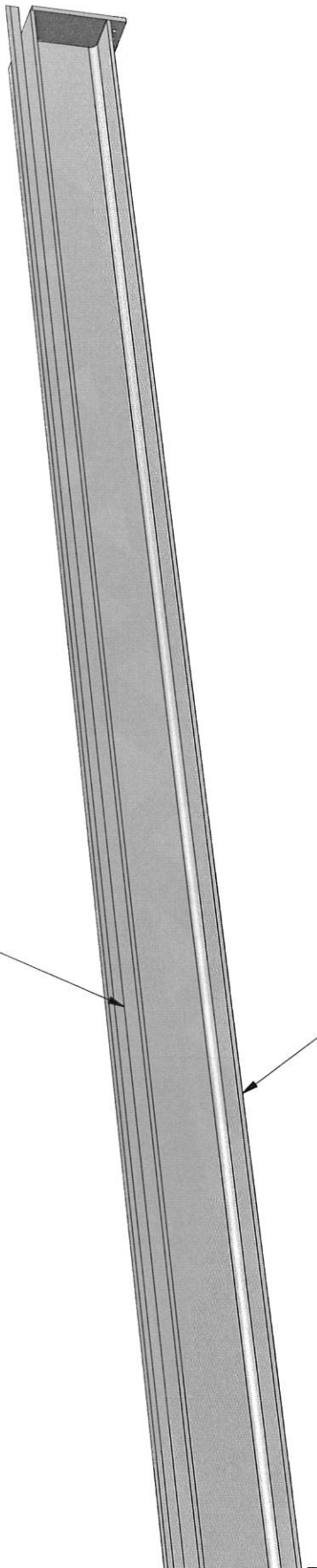

HEA 300 mat.S235

Orientační profily nosníku v modulu 6m.  
při max.přůhybu cca 9 mm pod zátěží 80 kN uprostřed

CELKOVA VAHA 646,9 kg

Kreslí:  jirka ohnutek	nazev	Npsnik JD		
	číslo vykresu	format	datum	vydání
		A4	11.10.2014	list 10 / 11

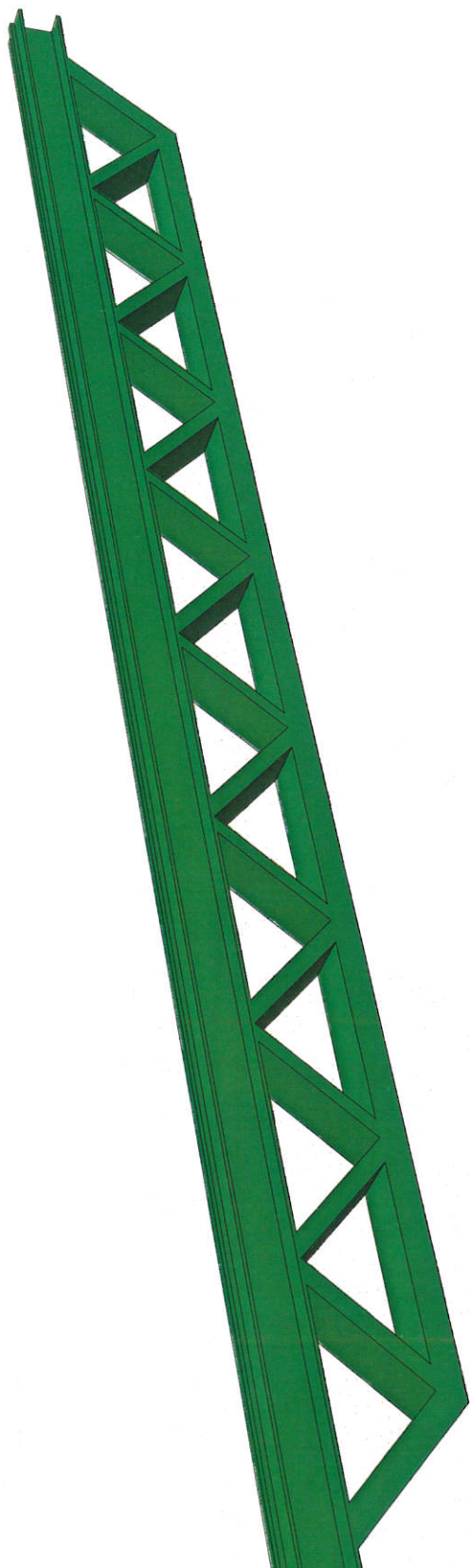

Orientační profil nosníku v modulu 12m.  
Celková váha cca 3000 Kg

Kreslí:	jirka ohnutek	název				
		příhradový				
		číslo vykresu	format	datum	vydání	list
			A4	7.6.2015		11 / 11

PUDORBS 1.N.P.

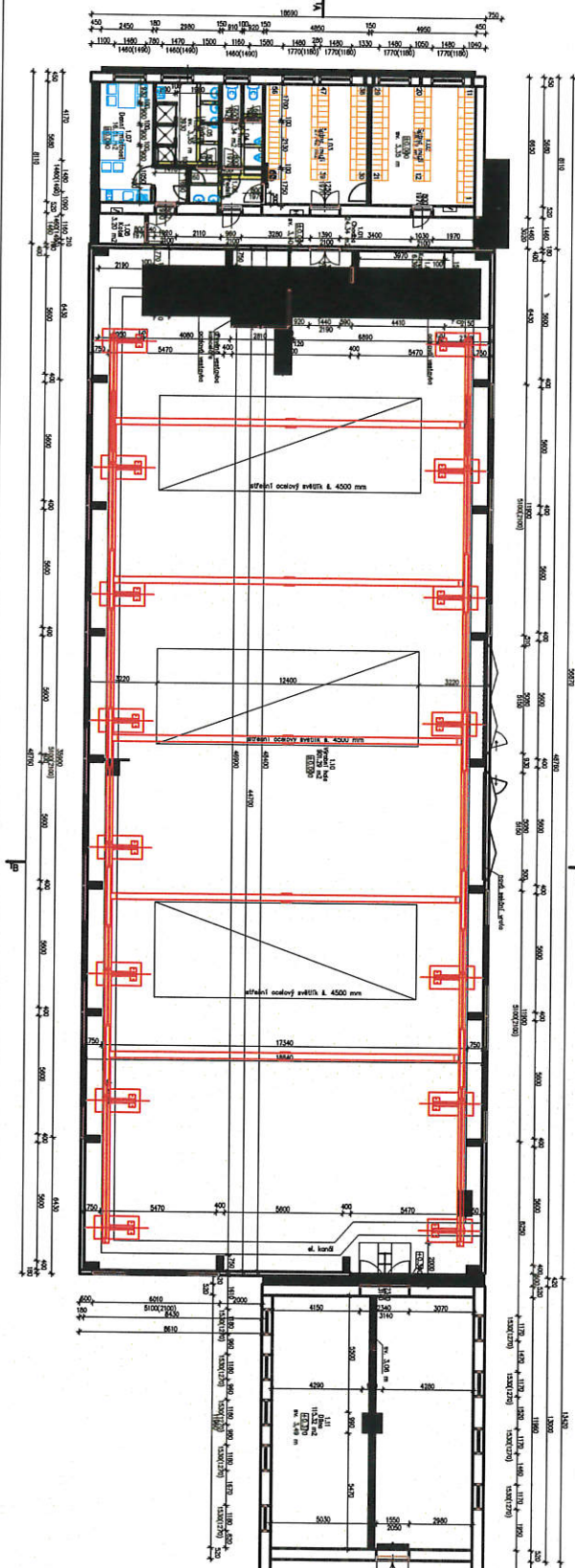



# pro patky v modulu 6m

Kombinace charakteristické

KOMBINACE DLE ČSN EN 1991-3  
tabulka 2.2

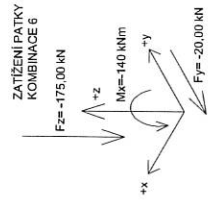
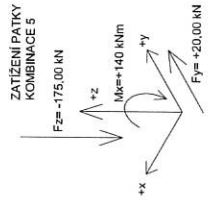
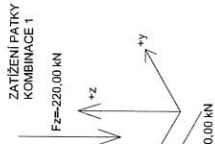

Kombinace návrhové

DLE ČSN EN 1991-3  
tabulka A.1

použit součinitel zatížení 1.35

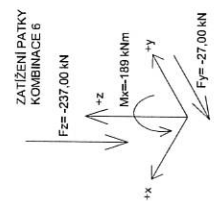
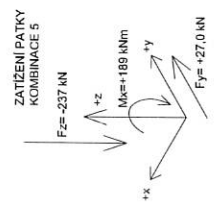
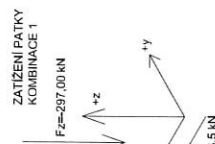

# pro patky v modulu 12m

Kombinace charakteristické

KOMBINACE DLE ČSN EN 1991-3  
tabulka 2.2

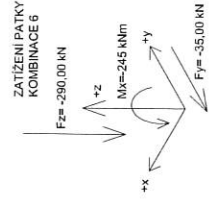
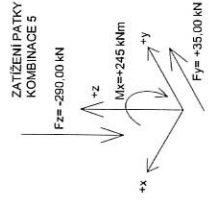
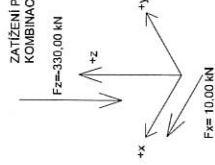

Kombinace návrhové

DLE ČSN EN 1991-3  
tabulka A.1

použit součinitel zatížení 1.35

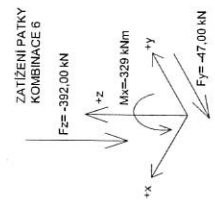
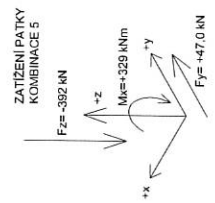
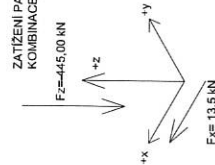

**GIGA**<sup>®</sup>, spol. s r.o.



**odštěpný závod mostové jeřáby**  
**Příšovice 218**  
**463 46 Příšovice – CZ**

Zapsána v OR u KS v Ústí nad Labem, oddíl C, vložka 15248  
 tel.: +420 482 728 481-3  
 fax: +420 482 728 485  
 E-mail: giga@gigasro.cz  
 http: www.gigasro.cz

**VOP CZ, s.p.**  
 Mgr. Bronislav Bartoň  
 Dukelská 102  
 724 42 Šenov u Nového Jičína  
 CZ

Tel.: 603 513 569  
 Fax:  
 E-mail: veřejne.zakazky@vop.cz

**Vaše značka:** Vyřizuje/Tel.:  
 Ing. Bubeník/482 427 041

**Naše značka:**  
 Nab. č. 14208/15

**Datum:**  
 26.06.2015

**Věc: Cenová nabídka na dodávku 5ks jednonosíkových mostových jeřábů GIGA + napájecí trolej + montáž + dopravu + dodávku a montáž jeřábové dráhy**

### **1. Jednonosíkový mostový jeřáb typ GJMJ 5t/16,8m s lanovým kladkostrojem GIGA**

- rozpětí jeřábu..... 16.800 mm
- nosnost ..... 5.000 kg
- výška zdvihu ..... 6.000 mm
- skupinová klasifikace ..... A4 dle ČSN ISO 4301/1
- zatřídění jeřábu dle ČSN ISO 8686-5 ... HC2
- projektované omezující podmínky podle ISO 12842-1:  
 zdvih – M4, pojezd kladkostroje (kočky) – M4, pojezd mostu – M5
- rychlost zdvihu ..... 0,8/5 m/min – s mikrozdvihem
- rychlost pojezdu kladkostroje ..... 5/20 m/min – s mikropojezdem
- rychlost pojezdu mostu ..... 0-32 m/min – plynulá regulace rychlosti pojezdu mostu
- pomocí statického měniče kmitočtu řízená dvoupolohovým tlačítkem funkcí motor-potenciometr
- ovládání - rádiovým, dálkovým ovládáním s dvoupolohovými tlačítky
- napájení mostu - viz bod 2
- napájení kladkostroje - energetický kabelový řetěz
- pracovní prostředí - AA4,AB4,AC1,AD4,AE5,AF2,AG2,AH2,AK1,AL1,AM-1-2,AM-2-2, AM-3-2,  
 AM-8-1, AM9-1, AM22-1, AM-23-1, AM-24-1, AM-25-1, AM-31-1,AN1,AP1  
 AQ1,AR1,AS1,BA4,BC3,BD1,BE1,CA1,CB1 - dle ČSN 33 2000-5-51/ed. 3
- el. krytí jeřábu - IP 54
- provozní napětí - TN-S 400V/230V, 50 Hz
- ovládací napětí - 24V, 50 Hz
- pracovní teplota -5° až +40°C
- povrchová úprava - most - polyuretanový lak odstín RAL 1033 (žlutý)  
 - kladkostroj – polyuretanový lak odstín RAL 3020 (červený)  
 - bude použit nátěrový systém GIGA, který odpovídá stupni korozivní agresivity atmosféry C3 dle ČSN EN ISO 12944-2 s životností v pásmu M (5-15 let)

Jeřábový most je válcovaný nosník, kladkostroj pojezdí po spodní pásnici.

Pro pojezd jeřábu jsou použity pojezdové jednotky typ G160.

Typ pojezdových motorů - 2ks Lenze 0,55 kW s brzdou.

Pojezdová kola jsou s oboustrannými nákolky.

Každý příčník je osazen dvěma polyuretanovými nárazníky Wampfler.

Jeřáb je osazen lanovým kladkostrojem GIGA:

Výška zdvihu	: 6 m
Rychlost zdvihu	: 0,8/5 m/min – s mikrozdvihem
Motor zdvihu	: ABM 0,8/4,9 kW, 400V, 50Hz, brzda zdvihu 60 Nm, motor má ve vinutí termokontakty proti přehřátí
Počet sepnutí (1/hod)	: 240 C/H
Zatěžovatel	: S3-40%
Pracovní teplota	: -5°C až +40°C
Klasifikace mechanismu	: M4 dle ČSN ISO 4301/1
Rychlost pojezdu	: 5/20 m/min
Motor pojezdu	: 2x ABM, 0,04/0,18 kW, 400V, s brzdou
Krytí	: IP 54 dle EN 60529
Prostředí	: viz pracovní prostředí jeřábu
Napětí sítě	: 3x400V, 50 Hz
Ovládací napětí	: 24V, 50 Hz
Vlastní hmotnost	: 495 kg
Lano	: průměr 9 mm
Ovladač	: viz jeřábový ovladač
Pojistka proti přetížení	: GIGAmatic (tenzometrický snímač)
Pojezdový vozík	: pro šířku pásnice 300 mm
Povrchová úprava	: barva červená RAL 3020

Šrouby a další spojovací materiál jsou pozinkované.  
Rozměry kladkostroje jsou v katalogu GHM.

Elektro výbava jeřábu obsahuje stykačové dvourychlostní řízení rychlosti zdvihu, stykačové dvourychlostní řízení rychlosti pojezdu kladkostroje, frekvenční měnič kmitočtu pro plynulé řízení rychlosti pojezdu mostu, hlavní stykač, jističí prvky a propojovací svorkovnici. El. rozvaděč bude vyroben v krytí IP 54.

Koncové vypínání pojezdu kladkostroje a pojezdu mostu bude provedeno dvoupolohovými koncovými spínači pro zpomalení do mikropojezdu a potom úplné zastavení.

Jeřáb je vybaven jednoduchým zařízením pro sledování provozního stavu GIGAmatic.

Zařízení GIGAmatic sleduje provozní hodiny zdvihu, redukované hodiny zdvihu, počet sepnutí pohonu (brzdy) zdvihu, překročení nastavené meze zatížení jeřábu (přetížení jeřábu).

Více na [www.gigasro.cz](http://www.gigasro.cz)

Jeřáb je dále vybaven protikolizním zařízením, které zabrání kolizi s dalšími jeřáby provozovanými na společné jeřábové dráze.

Výkres mostového jeřábu je příložen – 1xA4 č.v. GJ-050-170-6M.

Cena za 1ks mostového jeřábu bez DPH .....	580.000,-CZK
<b>Cena za 5ks mostových jeřábů bez DPH .....</b>	<b>2.900.000,-CZK</b>

## **2. Napájecí trolej pro 5ks jeřábů GJMJ 5t/16,8m**

Uzavřená napájecí trolej Wampfler program 842-100A 4+PE. Délka troleje 48m. V ceně troleje je hlavní vypínač a trolejové sběrače pro 5ks jeřábů.

<b>Cena za trolej (dl. 48m) bez DPH .....</b>	<b>112.900,-CZK</b>
---	---------------------

## **3. Montáž jeřábů**

Montáž 5ks jeřábů na jeřábovou dráhu, montáž 1ks troleje, montáž trolejových sběračů, osazení nájezdů koncových spínačů na dráhu, výchozí revize napájecí troleje, zkoušky způsobilosti k používání jeřábů podle ČSN EN 15011 čl. 6.3.

V ceně montáže jsou zahrnuty veškeré náklady na montážní mechanismy, cestovné, ubytování montérů a veškerý drobný materiál potřebný pro montáž. V ceně montáže je zaškolení obsluhy jeřábu.

Cena montáže platí pro standardní montážní podmínky z podlahy haly.

**V ceně montáže jsou zahrnuty i náklady na zajištění zkušebního břemene pro zkoušky, předpokládáme**

**Cena za montáž 5ks jeřábů a troleje bez DPH ..... 160.000,-CZK**

#### **4. Doprava**

Doprava 5ks jeřábů a prvků díla na místo montáže – VOP CZ – Šenov u Nového Jičína

**Cena za dopravu bez DPH ..... 108.000,-CZK**

#### **5. Dodávka a montáž jeřábové dráhy**

Jeřábová dráha délky 48m. Dráha bude postavena na vlastních samonosných sloupech (celkem 15ks), které budou připevněny přes roznášecí plotny a kovové hmoždiny k novým betonovým patkám. Dodávka patek není součástí nabídky – zajistí objednatel na vlastní náklady.

Nosníky jeřábové dráhy budou uloženy na vlastních sloupech přes rektifikační plotny. Dráha je z profilu HEA, kolejnice 50x30mm.

Konstrukce bude opatřena akrylátovým nátěrem v modrém odstínu (RAL 5017) a to dle nátěrového systému výrobce, který odpovídá stupni korozivní agresivity atmosféry C3 dle ČSN EN ISO 12944-2 s životností v pásmu M (5-15 let).

Jeřábová dráha nemá revizní a obslužné plošiny. Plošiny nemusí být instalovány u jeřábů ovládaných ze země. Revize a údržba se předpokládá z mobilní pracovní plošiny.

Jeřábová dráha je projektovaná na sjetí jeřábů až na nárazníky.

V ceně je geodetické zaměření jeřábové dráhy a doprava prvků dráhy na místo montáže – Šenov.

**Cena za dodávku a montáž jeřábové dráhy bez DPH ..... 1.520.000,-CZK**

**6. Cena za dílo celkem bez DPH ..... 4.800.900,-CZK**

**Pozn. Případná demontáž stávajících jeřábů a jeřábových drah bude zrealizována za cenu šrotu.**

**Dokumentace, která bude dodána s každým jeřábem:**

- technické charakteristiky a přijímací dokumenty - 2x
- pasport kladkostroje -2x
- prohlášení o shodě podle zákona č. 22/1997Sb. -2x
- elektrodokumentace -2x
- provozní návod pro kladkostroj a jeřáb -1x.
- protokol o geometrickém zaměření jeřábové dráhy -2x
- dokumentace a statický výpočet jeřábové dráhy -2x

**-Dodací lhůta: 8 týdnů od podpisu SoD**

**-Všechny ceny jsou bez DPH.**

**-Dodací podmínky: DDP – VOP CZ – Šenov u Nového Jičína**

**-Platnost nabídky: 30.9.2015**

**-Návrh platebních podmínek: - záloha 50% do 15 dnů od podpisu SoD,  
doplatek do 21 dnů od uvedení do provozu  
- možnost jiné dohody.**

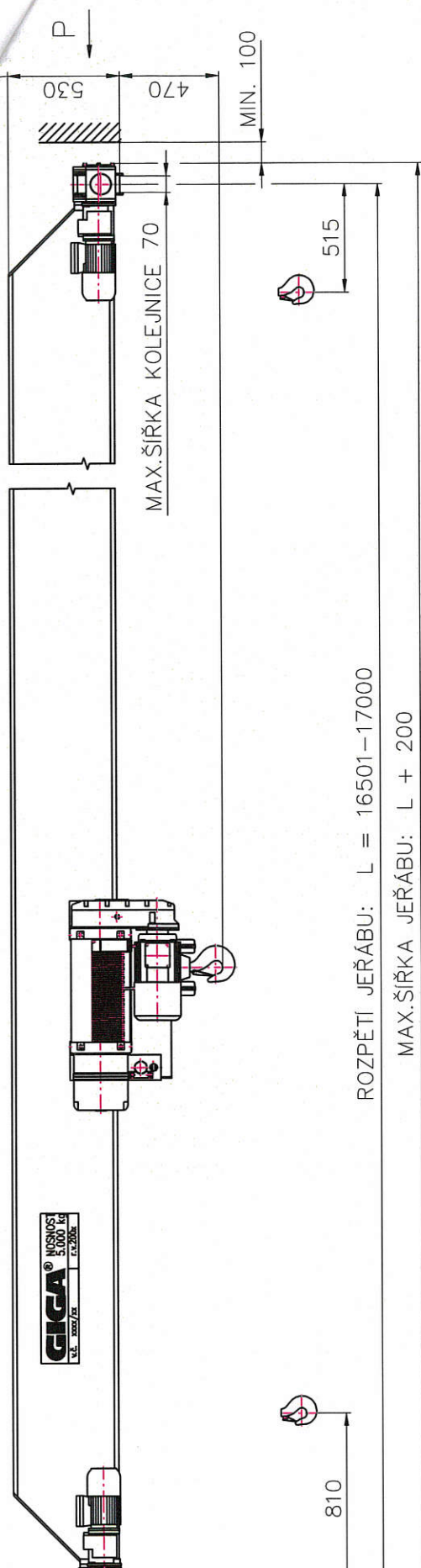

ROZPĚTÍ JEŘÁBU: L = 16501–17000

MAX.ŠÍŘKA JEŘÁBU: L + 200

NOSNOST 5000 kg  
 ROZPĚTÍ 16501 – 17000 mm  
 ROZVOR 2500 mm  
 RYCHLOST ZDVIHU 0.8/5 m/min – s mikrozdvihem  
 RYCHLOST POJEZDU KLADKOSTROJE 5/20 m/min – s mikropojezdem  
 RYCHLOST POJEZDU MOSTU 0–40 m/min–plynulá regulace rychlosti  
 VLASTNÍ HMOTNOST JEŘÁBU včetně kladkostroje 4351 kg  
 MAX. KOLOVÝ TLAK 36,28kN; MIN. KOLOVÝ TLAK 10,47 kN  
 INSTALOVANÝ PŘÍKON JEŘÁBU 7 kW  
 EL.LANOVÝ KLADKOSTROJ TYP GHM 5000–20–4/1–6M,Z,vi. hmotnost 495kg

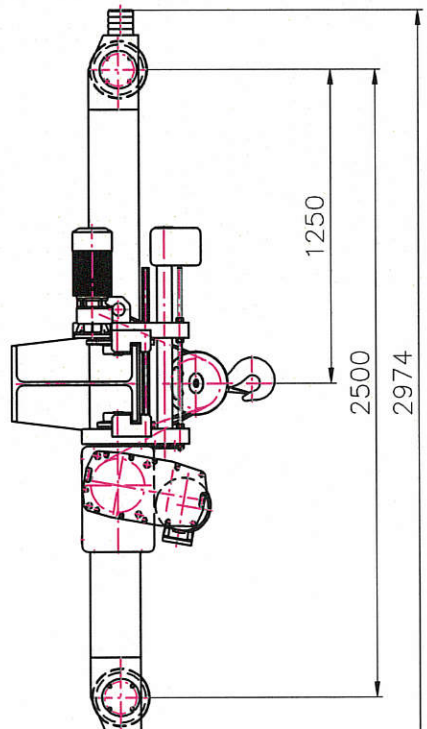

Šilhán

1:32 2007

**GIGA** s.r.o.

MOSTOVÝ JEŘÁB  
 GJMJ 5t/16,5–17m

GJ-050-170-6M