

# Rámcová smlouva č. 87/2017/V/5/3/ŘÚNAK-114 na dodávky hydraulického potrubí pro DAPPER U5000P

číslo smlouvy prodávajícího: č.17/0486

Smluvní strany:

## 1. VOP CZ, s.p.

se sídlem: Dukelská 102, 742 42 Šenov u Nového Jičína  
zastoupen: Ing. Markem Špokem, PhD., ředitelem podniku  
IČ: 00000493  
DIČ: CZ00000493  
zapsána v obchodním rejstříku vedeném Krajským soudem v Ostravě, oddíl AXIV, vložka 150  
bankovní spojení: UniCredit Bank Czech Republic and Slovakia a.s., pobočka Ostrava,  
číslo účtu: 5540150520/2700

dále jen „kupující“

a

## 2. Charvát Group s.r.o.

se sídlem: 285 21 Zbraslavice 394  
zastoupena/jednající: Pavel Trnka  
IČ: 274 07 667  
DIČ: CZ27407667  
zapsána v obchodním rejstříku vedeném u Městského soudem v Praze oddíl C,  
vložka 111200  
bankovní spojení: \_0300, číslo účtu 199895242

dále jen „prodávající“

### I. Úvodní ustanovení a výzva k podání nabídky

1. Tato Rámcová smlouva na dodávky hydraulického potrubí pro DAPPER U5000P (dále jen „smlouva“) se mezi výše uvedenými smluvními stranami uzavírá za účelem zabezpečení pravidelných dodávek dílů hydraulického potrubí pro DAPPER U5000P, odpovídajících jakostním parametrům kupujícího, a to na základě požadavků kupujícího. Kupující je v souvislosti s jeho předmětem podnikání vázán potřebou zajistit si pravidelnou dodávku dílů splňující potřebné kvalitativní nároky a rovněž specifické technické parametry. Ustanovení této smlouvy je třeba vykládat v souladu s Výzvou k podání nabídky a k prokázání kvalifikace k veřejné zakázce, na jejímž základě je uzavřena tato smlouva, jakož i v souladu s nabídkou prodávajícího, coby dodavatele, na plnění veřejné zakázky.
2. Tato smlouva se uzavírá ve smyslu zákona č. 89/2012 Sb., občanský zákoník, ve znění pozdějších předpisů (dále jen „občanský zákoník“). Veškeré výslovně neupravené vztahy z této smlouvy se řídí právní úpravou občanského zákoníku, a to zejména podle ustanovení § 2079 a násl. tohoto zákona.
3. Kupující je na základě této smlouvy oprávněn učinit vůči prodávajícímu písemnou nákupní objednávku na plnění zakázky, a to zejména formou elektronické pošty na určenou emailovou adresu prodávajícího či na faxové číslo poskytnuté pro tyto účely prodávajícím.
4. Kupující se na základě této smlouvy nezavazuje odebrat jakékoliv závazné množství a neuzavírá s prodávajícím výhradní smluvní vztah na dodávky dílů specifikovaných v příloze č. 1 této smlouvy.

## II. Předmět plnění

1. Předmětem plnění této smlouvy je závazek prodávajícího dodávat kupujícímu díly hydraulického potrubí pro DAPPER U5000P specifikované v příloze č. 1 nazvané „Technická specifikace a ceník zboží“ (dále jen „zboží“ či „díly“), a převod vlastnického práva ke zboží z prodávajícího na kupujícího. Součástí závazku prodávajícího je rovněž doprava zboží prodávajícím do místa plnění dle čl. V. této smlouvy.
2. Prodávající je pro účely dodání zboží kupujícímu vázán veškerými podmínkami této smlouvy, jako i podmínkami uvedenými v písemné objednávce.
3. Kupující se zavazuje uhradit prodávajícímu za zboží v souladu se všemi podmínkami této smlouvy, jako i podmínkami této smlouvy, kupní cenu dle čl. III. této smlouvy.
4. Prodávající je povinen za podmínek této smlouvy dodat kupujícímu zboží dle specifikace uvedené v příloze č. 1 a příloze č. 2.
5. Vlastnické právo ke zboží přechází na kupujícího okamžikem předání zboží kupujícímu. Veškeré právní účinky předání zboží kupujícímu nastávají na základě potvrzení této skutečnosti v dokumentu označeném jako „*dodací list*“, který bude opatřen podpisy obou smluvních stran, resp. jimi pověřených osob, po řádném předání zboží.

## III. Kupní cena

1. Kupní cena bude sjednána v souladu s nabídkovou cenou uvedenou v nabídce prodávajícího, která bude závazným podkladem pro uzavření této smlouvy. Cenová nabídka se stane součástí smlouvy jako příloha č. 1.
2. Prodávající je povinen stanovit cenu zboží ve své nabídce v souladu s technickými a kvalitativními požadavky kupujícího uvedenými v příloze č. 1 a příloze č. 2 této smlouvy.
3. Celková cena zboží bude v souladu s podmínkami této smlouvy.
4. Součástí shora sjednané kupní ceny je veškeré plnění prodávajícího z titulu splnění jeho závazků, ke kterým se zavázal na základě této smlouvy. Kupní cena zahrnuje zejména, nikoliv však pouze:
  - dodání požadovaného množství zboží prodávajícím kupujícímu;
  - dopravu zboží do místa dodání dle této smlouvy;
  - dodání zboží ve vhodném přepravním a manipulačním uskupení, řádně zabezpečeném proti samovolnému uvolnění a pohybu jednotlivých balení;
  - kompletní dokumentaci dodávaného zboží (materiálový atest, technické a bezpečnostní listy v českém jazyce);
  - dodání zboží způsobem předepsaným výrobcem (zboží nesmí být poškozeno horkem ani chladem);
  - převzetí a odvoz zboží dodaného v rozporu s podmínkami této smlouvy;
  - na vyžádání kupujícího odebrání a likvidaci veškerého obalového a vázacího materiálu použitého pro zajištění vhodného uskupení dodávaného zboží v souvislosti s jeho dopravou a manipulací.
5. Prodávající odpovídá za to, že sazba daně z přidané hodnoty bude ve vztahu ke všem dodávkám zboží dle této smlouvy stanovena v souladu s platnými právními předpisy.

## IV. Doba plnění

1. Tato smlouva se sjednává jako smlouva rámcová a uzavírá se na dobu určitou ode dne oboustranného podpisu smlouvy, do 31.12.2018. Během této doby je kupující oprávněn zboží průběžně objednávat a prodávající povinen průběžně dodávat. Nákupní objednávka musí být písemná, s uvedením rozsahu konkrétního zboží včetně požadovaného množství.
2. Jednotlivé dílčí dodávky zboží budou vždy realizovány za dobu trvání této smlouvy.
3. Prodávající je povinen dodat zboží v termínu uvedeném v konkrétní nákupní objednávce. Písemná forma je zachována i při použití emailu či faxového přenosu.
4. Předpokládaný termín zaslání 1. objednávky může být nejdříve 5 dnů po podpisu smlouvy.

## V. Místo plnění

1. Prodávající je povinen dodat veškeré zboží dle této smlouvy do místa dodání na adrese: VOP CZ s.p., Dukelská 102, 742 42 Šenov u Nového Jičína.
2. Prodávající je povinen dodat zboží do místa plnění dle odst. 1 tohoto článku smlouvy v pracovní dny mezi 7:00 – 14:00 hod., nebo v době určené kupujícím.
3. Prodávající je dále povinen dodat zboží do sjednaného místa dodání vhodným způsobem vzhledem k dopravní dostupnosti daného místa a povaze dodávaného zboží, jakož i ve vhodných obalech.

## VI. Dodací podmínky

1. Prodávající je povinen dodat zboží kupujícímu v souladu s podmínkami této smlouvy, přičemž za dodání zboží se považuje jeho převzetí kupujícím, a to na základě potvrzení této skutečnosti v dodacím listu.
2. Jednotlivé nákupy zboží budou realizovány pomocí nákupních objednávek. Prodávající je povinen nákupní objednávky potvrzovat do 2 pracovních dnů od odeslání nákupní objednávky kupujícím. Prodávající je povinen dodat zboží dle přílohy č. 1 do 4. týdnů od potvrzení přijetí nákupní objednávky, pokud nebude dohodnuto vzájemně jinak.
3. Dodací list musí obsahovat alespoň následující náležitosti:
  - číslo objednávky;
  - označení smluvních stran;
  - datum a místo předání zboží;
  - popis zboží, které je na základě příslušného dodacího listu předáváno prodávajícím kupujícímu, a to včetně uvedení jeho identifikačních údajů dle přílohy č. 1 této smlouvy (číslo artiklu, jakost, množství apod.);
  - případné výhrady kupujícího k přebírané dodávce zboží;
  - případný důvod kupujícího pro odmítnutí převzetí zboží;
  - podpisy smluvních stran, resp. jimi pověřených osob.
4. Kupující není povinen převzít zboží zejména v následujících případech:
  - dodávané zboží vykazuje zjevné známky mechanického poškození či rozpor požadovaných kvalitativních vlastností;
  - dodávané zboží není dodáno způsobem předepsaným výrobcem (zboží nesmí být poškozeno horkem ani chladem);
  - prodávající dodal zboží do jiného místa nebo v jiné době, než jak je sjednáno v této smlouvě.
5. Zjistí-li prodávající existenci překážky bránící mu v dodávce zboží dle této smlouvy kupujícímu, je bezodkladně povinen o této skutečnosti informovat kupujícího a současně učinit veškeré nezbytné kroky vedoucí k eliminaci případné škody hrozící kupujícímu, a to zejména zajistit náhradní plnění odpovídající nesplněnému závazku prodávajícího.
6. V případě, že prodávající nesplní svoji povinnost z této smlouvy, spočívající v dodání zboží kupujícímu a současně neprodleně nezajistí náhradní plnění dle odst. 5 tohoto článku smlouvy, je kupující oprávněn zajistit si na náklady prodávajícího náhradní plnění tak, aby nedošlo k přerušení či k jakémukoliv omezení výroby kupujícího.
7. Prodávající je povinen při dodání zboží v areálu kupujícího dodržovat veškeré zásady platné pro pohyb osob, vozidel a manipulaci s věcmi v tomto areálu, jakož i respektovat zavedená bezpečnostní opatření. Jakákoliv manipulace s dodávaným zbožím v areálu kupujícího je možná pouze za přítomnosti odpovědně osoby pověřené kupujícím. Prodávající není oprávněn ke svévolnému umístění dodávaného zboží v areálu kupujícího. Za areál kupujícího se pro účely této smlouvy považují veškeré prostory v užívání kupujícího, které jsou nebo mohou být dotčeny dodáním zboží dle této smlouvy popřípadě nákupní objednávky.
8. Prodávající nese veškerou odpovědnost za případné škody vzniklé kupujícímu v důsledku porušení povinností prodávajícího spojených s dodáním zboží dle této smlouvy popřípadě nákupní objednávky.

9. Dodá-li na základě smlouvy prodávající větší množství věcí, než bylo ujednáno, není tím smlouva na toto větší množství věcí uzavřena. Ustanovení § 2093 zákona č. 89/2012 Sb., občanského zákoníku se tak mezi smluvními stranami neuplatní.

## VII. Práva a povinnosti smluvních stran

1. Prodávající se zavazuje písemně informovat kupujícího o skutečnostech majících vliv na plnění smlouvy, a to neprodleně nejpozději následující pracovní den poté, kdy příslušná skutečnost nastane nebo prodávající zjistí, že by nastat mohla.
2. Prodávající se zavazuje dodat kupujícímu pouze takové zboží, které splňuje požadavky kupujícího uvedené v této smlouvě, všech jejích přílohách a nákupní objednávce.
3. Kupující je oprávněn vrátit dodané zboží prodávajícímu kdykoliv v průběhu záruční doby z důvodu jeho vad či nevhodných vlastností, které dodatečně vyjdou najevo, nebo jež kupující zjistí. Prodávající je v takovém případě povinen na vlastní náklady převzít od kupujícího veškeré nevhodné či vadné zboží a nahradit je dodávkou nového zboží odpovídajících vlastností, a to neprodleně po obdržení písemné reklamace kupujícího, pokud neuvede kupující jinak. Kupující v písemné reklamaci dle předchozí věty uvede důvod, pro který bylo zboží shledáno nevhodným či vadným ve vztahu k požadavkům kupujícího.
4. Dodá-li prodávající zboží, které neodpovídá požadavkům dle odst. 2 tohoto článku smlouvy, je povinen neprodleně po upozornění na tuto skutečnost kupujícím na vlastní náklady převzít od kupujícího, za podmínek platných pro dodání zboží dle této smlouvy, veškeré takto nevhodně dodané zboží, a nahradit je novou dodávkou zboží splňující veškeré podmínky dle této smlouvy, všech jejích příloh a nákupní objednávky. Za dodávku jiného zboží nese plnou odpovědnost prodávající, přičemž není rozhodné, zda kupující takto dodané zboží dle čl. VI. smlouvy převzal.
5. Kupující je oprávněn kdykoliv v průběhu záruční doby požadovat doplnění informací týkajících se zejména řešení reklamací:
  - materiálového a chemického složení použitých materiálů při výrobě dílů;
  - doplňující informace o provedených měřeních a dodávku měrových protokolů;
  - postup při likvidaci použitých či jinak znehodnocených dílů.
6. Kupující je povinen poskytnout prodávajícímu součinnost nezbytnou pro naplnění účelu této smlouvy, a to zejména:
  - informovat prodávajícího o provozní době kupujícího;
  - umožnit prodávajícímu vjezd do místa dodání zboží dle čl. V. této smlouvy;
  - informovat prodávajícího o technickém a manipulačním vybavení kupujícího nacházejícím se v místě dodání zboží dle čl. V. této smlouvy;
  - poskytnout prodávajícímu vhodnou součinnost při manipulaci s dodávanými baleními zboží v místě jejich dodání dle čl. V. této smlouvy;
  - zajistit vhodná bezpečnostní opatření spojená s dodáním a manipulací zboží v místě dodání dle čl. V. této smlouvy.

## VIII. Jakost, záruka a vady dodávaného zboží

1. Prodávající je povinen dodat zboží v dohodnutém množství, jakosti a provedení. Veškeré zboží dodávané prodávajícím kupujícímu z titulu této smlouvy, musí splňovat kvalitativní požadavky dle této smlouvy, všech jejích příloh a nákupních objednávek.
2. Prodávající je povinen dodávat zboží, které nebude vykazovat vady či poškození.
3. Prodávající kupujícímu poskytuje na dodané zboží záruku za jakost ve smyslu ustanovení § 2165 a násl. občanského zákoníku v trvání 24 měsíců.
4. Kupující má v případě oprávněné reklamace vad dodaného zboží právo na bezplatné odstranění vady. V případě, že reklamovanou vadu není možno odstranit, má kupující právo na dodávku nového zboží odpovídajících vlastností nebo právo od této smlouvy odstoupit a požadovat náhradu škody spočívající mj. i v případné náhradě sankcí hrazených kupujícím třetím osobám v důsledku pochybení prodávajícího.

5. Nebezpečí škody na dodávce zboží přechází na kupujícího okamžikem převzetí této dodávky kupujícím.
6. Kupující má právo vrátit zboží, s výjimkou zboží upraveného podle přání kupujícího za podmínky, že zboží je vráceno zjevně nepoužité a nepoškozené, v originálním obalu porušeném pouze v míře nezbytně nutné pro prohlédnutí zboží. Lhůta pro vrácení zboží je 14 dnů od převzetí zboží.
7. Oznamovat vady a uplatňovat práva z odpovědnosti za ně, reklamace, bude kupující u prodávajícího písemně. Písemná forma je zachována rovněž při použití faxového přenosu nebo elektronické pošty - emailu.
8. Prodávající se zavazuje vyřídit reklamaci a odstranit vady nejpozději do 10 pracovních dnů od uplatnění práva z odpovědnosti za vady kupujícím, pokud se smluvní strany písemně nedohodnou jinak.
9. Prodávající je povinen vydat kupujícímu potvrzení o tom, kdy kupující právo z odpovědnosti za vady uplatnil, co je obsahem reklamace a jaký způsob vyřízení reklamace kupující požaduje, jakož i potvrzení o datu a způsobu vyřízení reklamace. Případně písemné odůvodnění zamítnutí reklamace.
10. Prodávající je povinen nahradit kupujícímu veškeré náklady, jež kupující účelně vynaložil v souvislosti s uplatněním práva z odpovědnosti za vady a odstraňováním vady. Tuto náhradu poskytne prodávající na účet kupujícího uvedený v záhlaví této smlouvy, a to na základě kupujícím řádně vystaveného daňového dokladu - faktury, doručeného prodávajícímu, se splatností 21 dnů ode dne doručení. V případě, že faktura nebude mít odpovídající náležitosti, je prodávající oprávněn zaslat ji ve lhůtě splatnosti zpět kupujícímu k doplnění, aniž se tak dostane do prodlení s platbou. Lhůta splatnosti počíná běžet znovu od opětovného doručení náležitě doplněných či opravených dokladů kupujícímu.
11. Doba od uplatnění práva z odpovědnosti za vady až do doby, kdy kupující po odstranění vady byl povinen předmět plnění převzít, se do záruční doby nepočítá.

## **IX. Platební podmínky**

1. Zálohy nejsou sjednány.
2. Úhrada kupní ceny bude provedena po řádném a úplném dodání zboží v rámci každého dílčího závazkového vztahu uzavřeného na základě nákupní objednávky a současně po podpisu příslušného dodacího listu kupujícím.
3. Podkladem pro úhradu kupní ceny dodaného zboží budou jednotlivé daňové doklady – faktury, které budou splňovat náležitosti daňového dokladu dle ustanovení § 28 zákona č. 235/2004 Sb., o dani z přidané hodnoty, náležitosti stanovené dle ustanovení § 435 občanského zákoníku, jako i ostatní náležitosti dle zvláštních právních předpisů (dále jen „faktury“). Faktury budou prodávajícím vystaveny zvláště za každý dílčí závazkový vztah, resp. dodávku zboží dle příslušné nákupní objednávky. Na všech daňových dokladech bude uvedeno číslo nákupní objednávky.
4. Lhůta splatnosti faktur bude činit 60 kalendářních dnů ode dne doručení faktury kupujícímu, nestanoví-li kupující jinak. Lhůta splatnosti pro placení jiných plateb z této smlouvy (smluvních pokut, úroků z prodlení, náhrady škody apod.) činí 30 kalendářních dnů ode dne doručení faktury druhé smluvní straně.
5. Nebude-li příslušná faktura obsahovat některou povinnou nebo dohodnutou náležitost nebo bude-li chybně vyúčtována cena nebo DPH, je kupující oprávněn tuto fakturu před uplynutím lhůty splatnosti vrátit druhé smluvní straně k provedení opravy s vyznačením důvodu vrácení. Prodávající provede opravu vystavením nové faktury. Od doby odeslání vadné faktury zpět prodávajícímu přestává běžet původní lhůta splatnosti. Celá lhůta splatnosti běží opět ode dne doručení nově vyhotovené faktury kupujícímu.
6. Povinnost kupujícího zaplatit kupní cenu za dodané zboží je splněna dnem odepsání příslušné částky z účtu kupujícího.
7. Pokud dlužník z jakéhokoli důvodu uplatní zajištění DPH poukázáním částky daně na účet u místně příslušného správce daně věřitele, považuje se snížená úhrada závazku věřiteli a daň zaplacená správcem daně za řádnou platbu bez nároku na jakékoli smluvní nebo zákonné sankce.



## X. Sankční ujednání

1. V případě prodlení prodávajícího s dodáním zboží je prodávající povinen zaplatit kupujícímu smluvní pokutu ve výši 0,5 % z ceny příslušné dodávky, minimálně však 1.000,- Kč (slovy: jeden tisíc korun českých), a to vždy za každý i jen započatý den trvání prodlení prodávajícího se splněním této povinnosti.
2. Pro případ prodlení se zaplacením dohodnuté kupní ceny sjednávají smluvní strany úrok z prodlení ve výši stanovené občanskoprávními předpisy.
3. Pokud prodávající neodstraní vadu ve lhůtě stanovené v této smlouvě a zároveň v této lhůtě kupujícímu za vadnou dodávku předmětu plnění neposkytne zdarma náhradní dodávku, je povinen uhradit kupujícímu smluvní pokutu ve výši 0,5 % z ceny příslušné dodávky, minimálně však 1.000,- Kč (slovy: jeden tisíc korun českých), a to vždy za každý i jen započatý den trvání prodlení prodávajícího až do odstranění vady nebo poskytnutí náhradního plnění, a to pro každý případ reklamace zvlášť.
4. Pokud prodávající dodá zboží dříve než 5 pracovních dnů před požadovaným termínem dodávky, tj. termínem uvedeným na písemné objednávce, bez předchozího písemného odsouhlasení kupujícího, je kupující oprávněn účtovat prodávajícímu smluvní pokutu ve výši 0,5 % hodnoty dílčího plnění.
5. V případě prodlení prodávajícího s plněním jiné povinnosti dle této smlouvy (např. nepotvrzení přijetí nákupní objednávky či porušení odst. 6.2 Přílohy č. 4 poskytnutí řádného plnění dle podmínek této smlouvy apod.) má kupující právo na smluvní pokutu ve výši 15.000,- Kč (slovy: patnáct tisíc korun českých) za každý jednotlivý případ porušení povinnosti a každý den prodlení s plněním povinnosti.
6. Prodávající odpovídá za škody vzniklé kupujícímu, které mu způsobil zaviněným porušením povinností stanovené touto smlouvou nebo obecně závazným předpisem. Prodávající je povinen dle § 2952 zákona č. 89/2012Sb., občanský zákoník, uhradit kupujícímu skutečnou škodu a to co poškozenému ušlo (ušlý zisk), přičemž škoda ani ušlý zisk není limitován žádnou výší.
7. Zánikem nebo zrušením smlouvy nezaniká právo na náhradu škody a ušlého zisku, na smluvní pokutu ani ustanovení týkající se těch práv a povinností, z jejichž povahy vyplývá, že mají trvat i po odstoupení, resp. ukončení této smlouvy (zejména jde o povinnost poskytnout plnění vzniklé před účinností odstoupení, či před uplynutím výpovědní lhůty).
8. Smluvní pokuty se nebudou započítávat na náhradu případně vzniklé škody, kterou lze vymáhat samostatně vedle smluvní pokuty v celém rozsahu.
9. Pokud smlouva uvádí, že zaplacení sjednané smluvní pokuty nemá vliv na možnost smluvních stran požádat o náhradu způsobené škody, platí že ustanovení § 2050 zákona č. 89/2012 Sb., občanského zákoníku, se v takovém případě nepoužije.

## XI. Komunikace mezi smluvními stranami

1. Přijetí zpráv zaslanych jednou smluvní stranou prostřednictvím faxu nebo e-mailu musí být potvrzeno druhou smluvní stranou faxem nebo e-mailem do 16. hodiny následujícího pracovního dne od odeslání, pokud není touto smlouvou stanoveno jinak.
2. Zprávy zasílané faxem nebo e-mailem budou adresovány na kontaktní údaje oprávněných osob smluvních stran, a to pro účely plnění.
3. Ostatní písemná korespondence bude zasílána na adresu sídla smluvní strany.
4. O změnách oprávněných osob nebo jejich kontaktních údajů a změnách bankovního spojení se smluvní strany bez zbytečného odkladu písemně informují. O této změně není nutné uzavírat písemný dodatek ke smlouvě.
5. Oprávněné osoby:

Kontaktní osoby pro věci obchodní:

Za kupujícího:  
Ing. Jakub Remiáš, strategický nákup

Za prodávajícího:  
Jaroslav Hluchý



Email: [remias.j@vop.cz](mailto:remias.j@vop.cz)  
Tel.: 556 783 531

Email: [hluchy@charvat-chs.cz](mailto:hluchy@charvat-chs.cz)  
Mob.: 727 874 524

Kontaktní osoby pro věci smluvní:

Za kupujícího:  
Ing. Martin Sněhota, ředitel nákupu  
Email: [snehota.m@vop.cz](mailto:snehota.m@vop.cz)  
Tel.: 556 783 272  
Mobil: 702 151 784

Za prodávajícího:

Jaroslav Hluchý  
Email: [hluchy@charvat-chs.cz](mailto:hluchy@charvat-chs.cz)  
Mobil: 727 874 524

Kontaktní osoby pro účely plnění:

Za kupujícího:  
Libor Ondřej, operativní nákup  
Email: [ondrej.l@vop.cz](mailto:ondrej.l@vop.cz)  
Tel.: 556 783 501

Za prodávajícího:  
Zdeněk Semrád  
Email: [semrad@charvat-chs.cz](mailto:semrad@charvat-chs.cz)  
Mob.: 725 880 159  
Tel.: 327 591 117 /\*30

## XII. Závěrečná ujednání

1. Tato smlouva nabývá platnosti a účinnosti ode dne jejího podpisu oběma smluvními stranami.
2. Změnit nebo doplnit tuto smlouvu je možné jen v písemné podobě.
3. Smluvní strany mohou ukončit smluvní vztah kdykoliv vzájemnou písemnou dohodou.
4. Smluvní strany se dohodly, že závazek plnit smlouvu zaniká jednostranným odstoupením od smlouvy pro její podstatné porušení druhou smluvní stranou s tím, že podstatným porušením smlouvy je zejména:
  - a) prodlení s dodáním zboží v době plnění dle čl. IV. této smlouvy po dobu delší než pět kalendářních dnů;
  - b) nedodržení smluvních ujednání o záruce za jakost;
  - c) neuhrazení kupní ceny kupujícím po druhé výzvě prodávajícího k uhrazení dlužné částky, přičemž druhá výzva nesmí následovat dříve než 30 dnů po doručení první výzvy.
5. Kterákoliv smluvní strana je oprávněna tuto smlouvu vypovědět, a to i bez uvedení důvodu. Výpovědní lhůta činí 2 měsíce a počíná běžet prvním dnem měsíce následujícího po doručení výpovědi druhé smluvní straně.
6. Pro rozhodování sporů z této smlouvy či v souvislosti s ní je místě příslušný Okresní soud v Ostravě.
7. Kupující i prodávající jsou oprávněni od této smlouvy odstoupit v případech a za podmínek stanovených občanským zákoníkem.
8. Kupující je oprávněn odstoupit od této smlouvy rovněž v případě, pokud je prodávající opakovaně (při třetím porušení smluvní povinnosti) v prodlení s předáním předmětu plnění kupujícímu.
9. Kupující je oprávněn odstoupit od této smlouvy rovněž v případě, že souhrn uznaných reklamací za období 1 měsíce činí nejméně 30.000 Kč (slovy: třicet tisíc korun českých) bez DPH, nebo v případě že v období 2 měsíců kupující u prodávajícího uplatňoval 4 případy zboží dodaného v rozporu s ustanovením této smlouvy.
10. Kupující je oprávněn odstoupit od smlouvy také v případě, že prodávající nebude splňovat kvalifikaci, kterou se prokazoval v nabídce jako uchazeč v předmětné veřejné zakázce na dodávky hydraulického potrubí pro DAPPER U5000P.
11. Proávající nemůže bez předchozího písemného souhlasu kupujícího postoupit svá práva a povinnosti plynoucí z této smlouvy třetí osobě.
12. Smluvní strany shodně prohlašují, že si smlouvu před jejím podepsáním přečetly, a že byla uzavřena po vzájemném projednání podle jejich pravé a svobodné vůle, určitě, vážně a srozumitelně, a že se dohodly o celém jejím obsahu, což stvrzují svými podpisy.



13. Prodávající bere na vědomí, že smlouva bude zveřejněna ve smyslu zák. č. 340/2015 Sb., o zvláštních podmínkách účinnosti některých smluv, uveřejňování těchto smluv a o registru smluv a zákona č. 134/2016 Sb., o zadávání veřejných zakázek.
14. Tato smlouva je vyhotovena ve třech stejnopisech s platností originálu, přičemž kupující obdrží dvě a prodávající jedno vyhotovení.
15. Nedílnou součástí této smlouvy jsou přílohy:
  - příloha č. 1 – Technická specifikace a ceník zboží
  - příloha č. 2 – Výkresová dokumentace
  - Příloha č. 3 - Závazné podmínky pro zajištění jakosti na dodávky výkresových dělů
  - příloha č. 4 – Základní povinnosti osob vstupujících/vjíždějících do areálu podniku VOP CZ, s.p.

V Šenově u Nového Jičína dne 29.6.2017 v Zbraslavci dne 27.6.2014

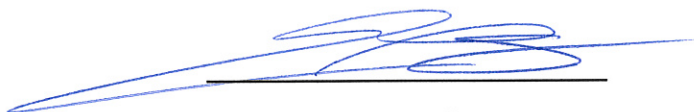

 Ing. Marek Špok, PhD.  
Ředitel  
VOP CZ, s.p.  
Nového Jičína  
DIČ: CZ00000493  
IČ: 000 00 453



Pavel Trnka  
Prokurista  
Charvát Group s.r.o.





Veřejná zakázka: Dodávky hydraulického potrubí pro DAPPER U5000P

Rámcová smlouva č. 87/2017/V/5/3/ŘÚNAK-114

Příloha č. 1 - Technická specifikace a ceník



Číslo artiklu	Název	Číslo výkresu	Specifikace materiálu	Tolerance	Měrná jednotka	Předpokládané množství MJ za období	Nabídková cena za 1 ks v EUR bez DPH	Nabídková cena celkem v EUR bez DPH
DAPPG1129171	POTRUBÍ HV RAMENO 1	/DAPPG1.12.9171	E235+N	+/-3	KS	100		
DAPPG1129172	POTRUBÍ HV RAMENO 2	/DAPPG1.12.9172	E235+N	+/-3	KS	100		
DAPPG1129173	POTRUBÍ HV DESKA 1	/DAPPG1.12.9173	E235+N	+/-3	KS	100		
DAPPG1129174	POTRUBÍ HV DESKA 2	/DAPPG1.12.9174	E235+N	+/-3	KS	100		
DAPPG1129175	POTRUBÍ PŘED.PRISLUSENSTVI1	/DAPPG1.12.9175	E235+N	+/-3	KS	100		
DAPPG1129176	POTRUBÍ PŘED.PRISLUSENSTVI2	/DAPPG1.12.9176	E235+N	+/-3	KS	100		
DAPPG1129177	POTRUBÍ PŘED.LEKAZ	/DAPPG1.12.9177	E235+N	+/-3	KS	100		
DAPPG1129178	POTRUBÍ ZAD.PRISLUSENSTVI2	/DAPPG1.12.9178	E235+N	+/-3	KS	100		
DAPPG1129179	POTRUBÍ ZAD.PRISLUSENSTVI1	/DAPPG1.12.9179	E235+N	+/-3	KS	100		
DAPPG1129180	POTRUBÍ ZAD.PRIS LEKAZ	/DAPPG1.12.9180	E235+N	+/-3	KS	100		
DAPPG1129181	POTRUBÍ FILTR ODPADNI	/DAPPG1.12.9181	E235+N	+/-3	KS	100		
DAPPG1129182	POTRUBÍ RUCNI PUMPA	/DAPPG1.12.9182	E235+N	+/-3	KS	100		
DAPPG1129183	POTRUBÍ VENTIL BRZDNY1	/DAPPG1.12.9183	E235+N	+/-2	KS	200		
<b>Nabídková cena celkem v EUR bez DPH</b>							<b>7 061,00</b>	

**Požadavky:**

Značení potrubí pm mikrouderem na hotových trubkách CPO kódem např. DAPPG1129001 (12 znaků).

Trubky pozinkované bezešvé přesné z materiálu E235+N.

Tolerance výkresu +/-3mm obálka vůči nominálu. Kromě výkresu DAPPG1.12.9182, kde tolerance bude +/-2mm obálka vůči nominálu

**Identifikační údaje:**

Název/jméno prodávajícího:

Charvát Group s.r.o.

IČ:

CHARVÁT 27407667

285 21 Zbraslavice 194

IČO 274 07 667

Razítko a podpis osoby oprávněné jednat jménem či za prodávajícího:

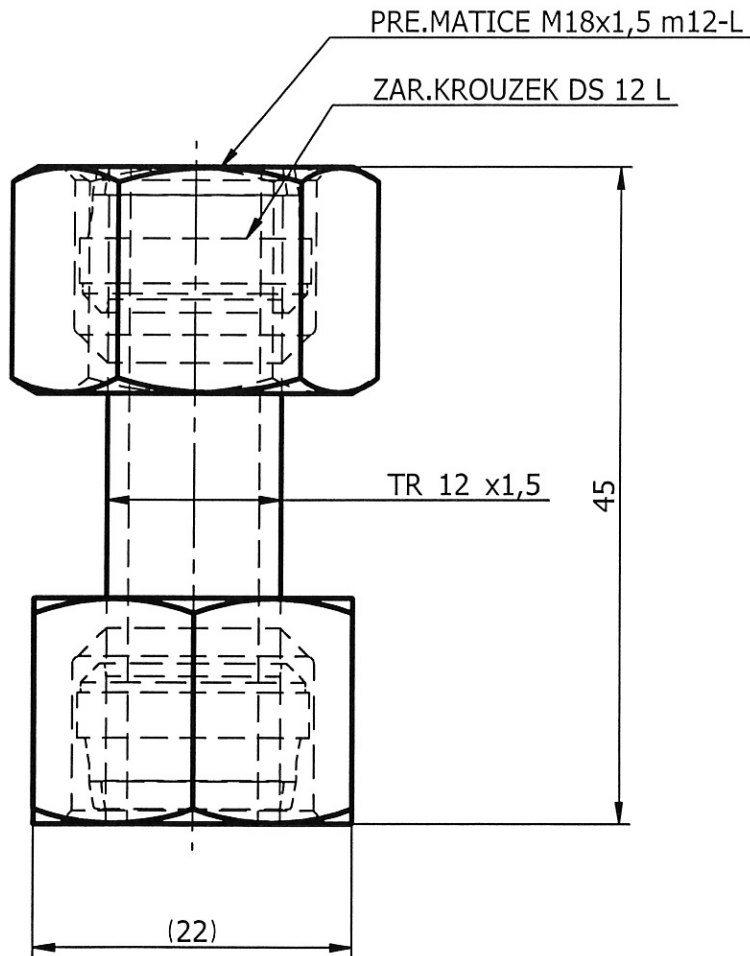

© VOP CZ, s.p. Všechna práva vyhrazena.

© VOP CZ, s.p. All Right Reserved. The unauthorised review, use, copying, disclosure, distribution or dissemination of this message in whole or in part is strictly prohibited.

Hlavní tolerance:  
General tolerances:  
ISO 2768- mK  
Projekce:  
Projection:  
ČSN EN ISO 5261



Není-li uvedeno jinak:  
If not indicated otherwise:

Vnitřní hrany  
Inner edges

Vnější hrany  
Outer edges

	Změna Modification	x	Č. v. sestavy Assembly	
	Materiál Material		Pozice Position	Měřítko Scale 2:1
	Rozměr Dimension		Hmotnost v kg Weight in kg	0,080 kg
Vypracoval Sebera Vítězslav		Datum 12.12.2016	Ověřil Ševčík František	
Datum 12.12.2016		Datum 12.1.2017		
Název POTRUBI VENTIL BRZDNY1		Č. v. DAPPG1.12.9183	Index -	Listů 1 List 1

*Sw*

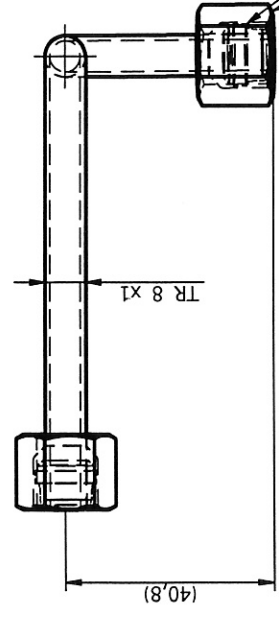
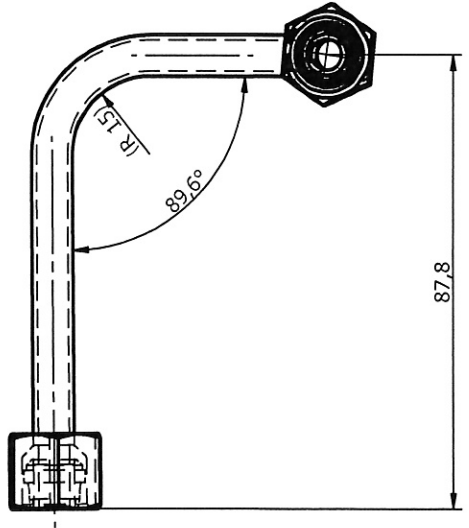
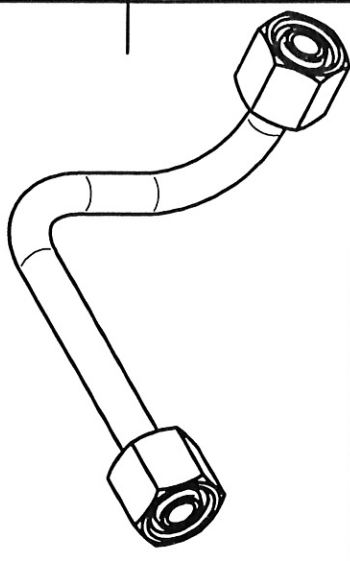
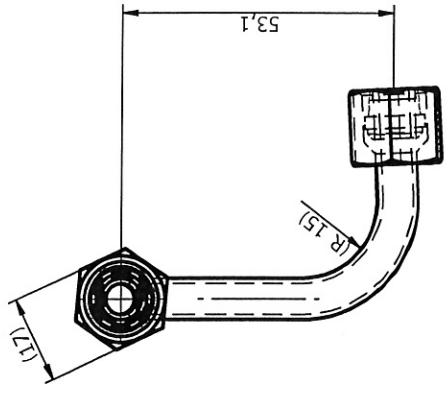

ZAR.KROUZEK DS 8 L-S  
PRE.MATICE M14x1,5 m8-L

© VOP CZ, s.p. Všechna práva vyhrazena.		Hlavní tolerance: General tolerances: ISO 2768- mK		Není-li uvedeno jinak: If not indicated otherwise:	
© VOP CZ, s.p. All Right Reserved. The unauthorised review, use, copying, disclosure, distribution or dissemination of this message in whole or in part is strictly prohibited.		Projekce: Projection: ČSN EN ISO 5261		Vnitřní hrany Inner edges	
				Vnější hrany Outer edges	
		Změna Modification		Č. v. sestavy Assembly	
Materiál Material		Pozice Position		Měřítko Scale	
Rozměr Dimension		Hmotnost v kg Weight in kg		1:1	
Datum 13.12.2016		Datum 12.1.2017			
Vypracoval Sebera Vítězslav		Schválil František			
Název		Č. v.		Index	
POTRUBÍ RUCNÍ PUMPA		DAPPG1.12.9182		Listů 1	
				List 1	

*Sw*

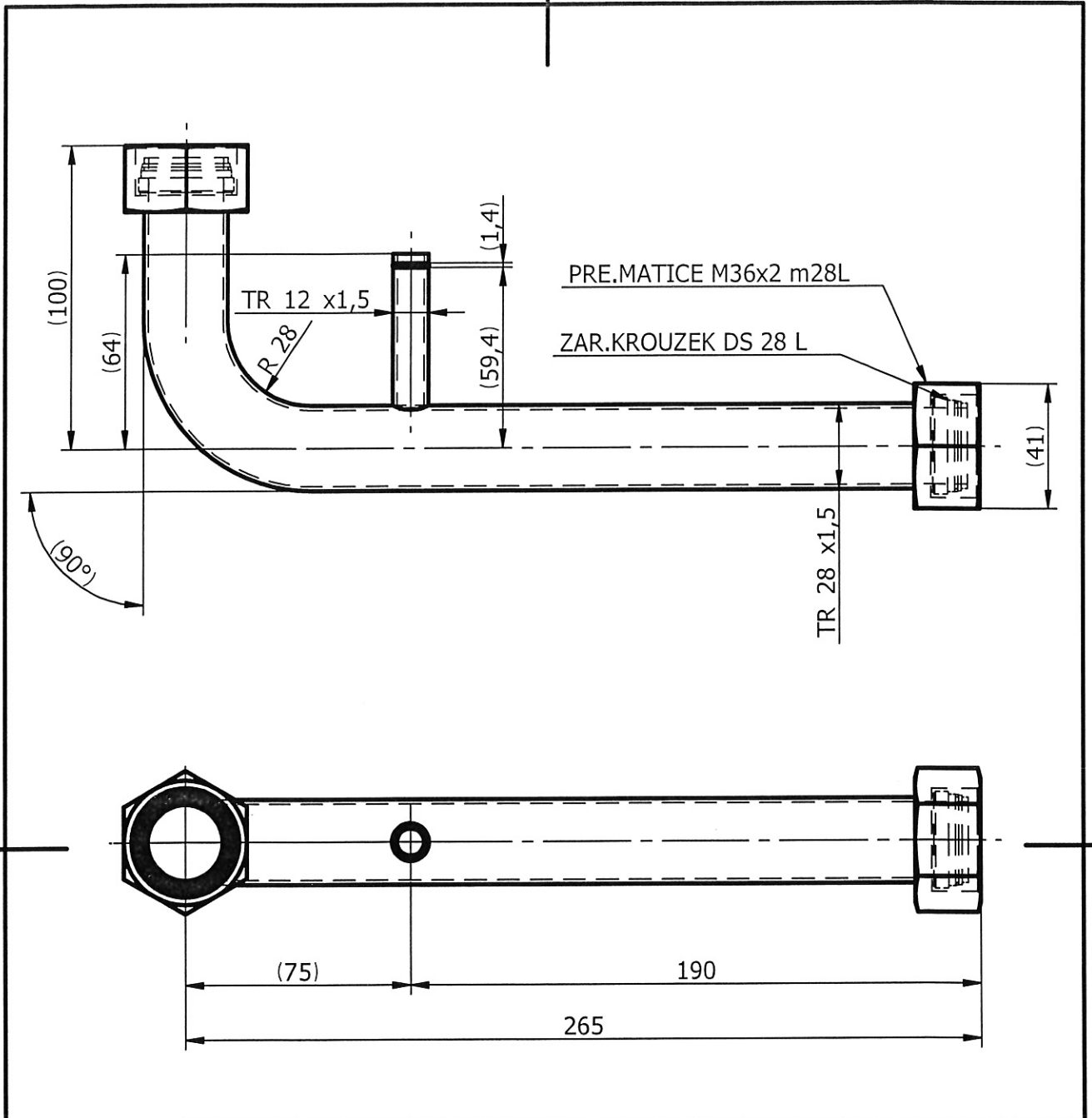

© VOP CZ, s.p. Všechna práva vyhrazena.  
 © VOP CZ, s.p. All Right Reserved. The unauthorised review, use, copying, disclosure, distribution or issemination of this message in whole or in part is strictly prohibited.

Hlavní tolerance:  
 General tolerances:  
 ISO 2768- mK  
 Projekce:  
 Projection:

Není-li uvedeno jinak:  
 If not indicated otherwise:

Vnitřní hrany  
 Inner edges

Vnější hrany  
 Outer edges

ČSN EN ISO 5261

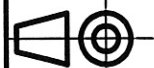

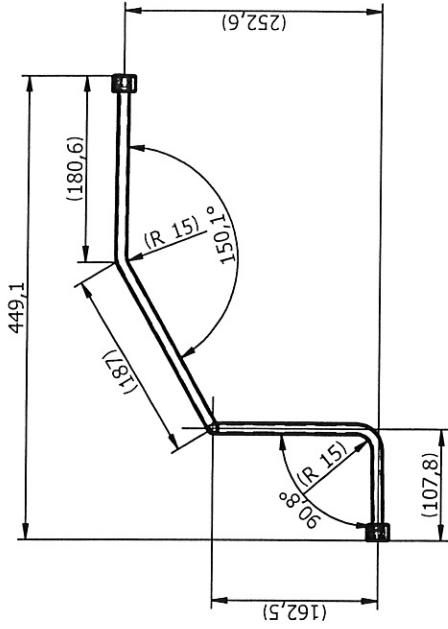
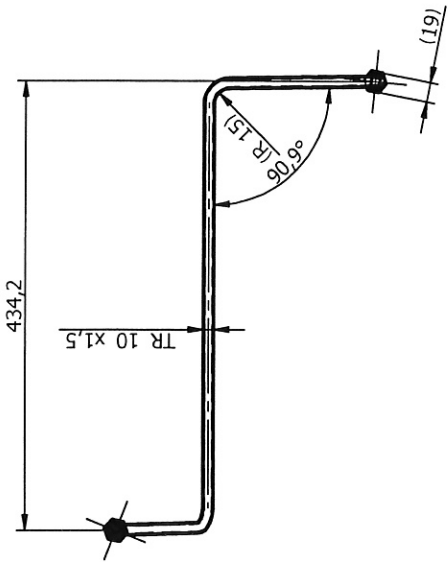

	Změna Modification	Chyba: žádná reference	x	Č. v. sestavy Assembly		
	Materiál Material			Pozice Position	Měřítko Scale	1:2
	Rozměr Dimension			Hmotnost v kg Weight in kg	0,586 kg	
Vypracoval Sebera Vítězslav Datum 12.12.2016	Šeňavský František Datum 12.1.2017					
Název POTRUBÍ FILTR ODPADNI	Č. v. DAPPG1.12.9181	Index -	Listů 1	List 1		

*Sw*



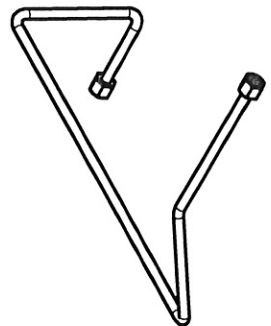
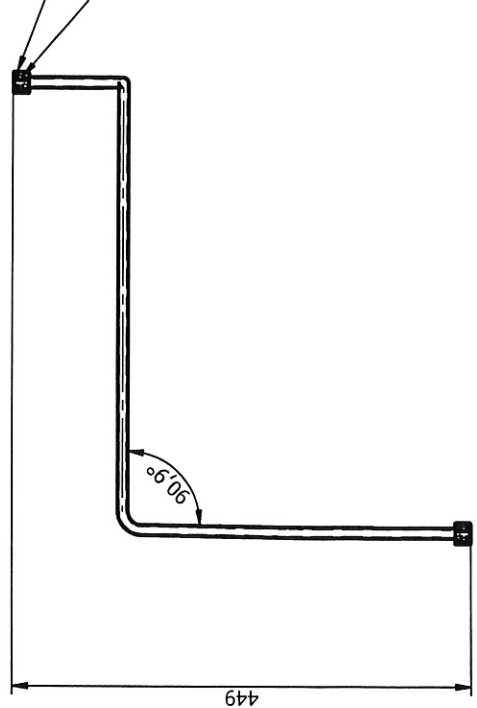

PRE-MATICE M16x1,5 M10L  
ZAR.KROUZEK DS 10 L

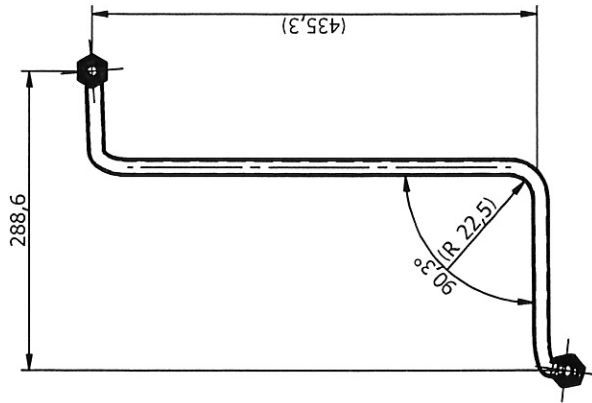
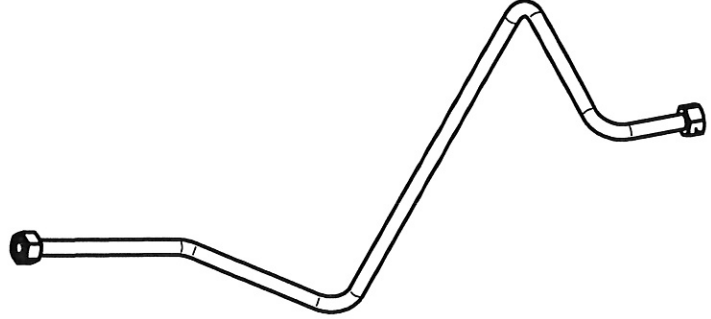
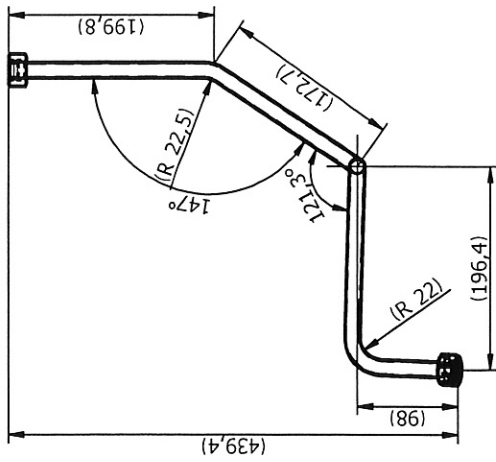
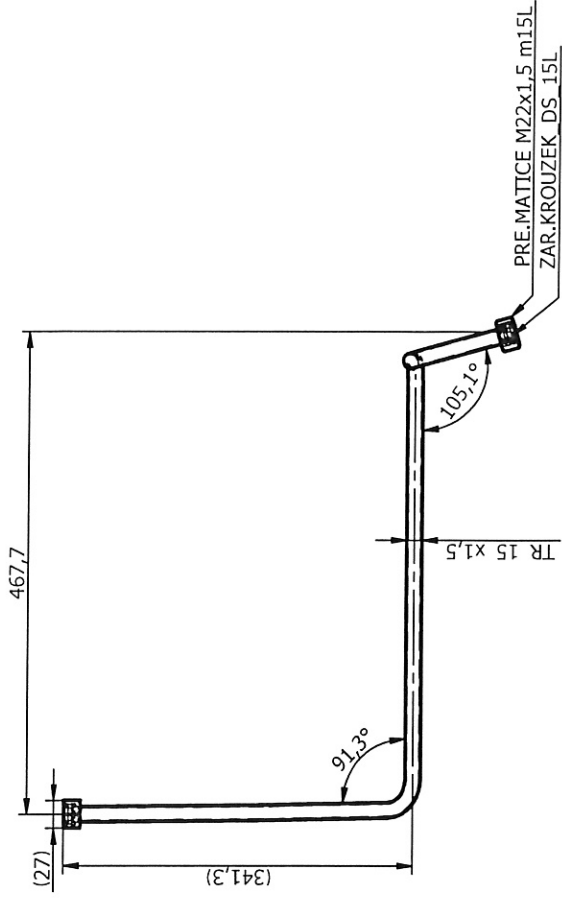

© VOP CZ, s.p. Všechna práva vyhrazena.		Hlavní tolerance: General tolerances: ISO 2768- mK		Není-li uvedeno jinak: If not indicated otherwise:	
© VOP CZ, s.p. All Right Reserved. The unauthorised review, use, copying, disclosure, distribution or dissemination of this message in whole or in part is strictly prohibited.		Projekce: Projection: ČSN EN ISO 5261		Vnitřní hrany Inner edges	
		Změna Modification		Č. v. sestavy Assembly	
		Materiál Material		Pozice Position	
Rozměr Dimension		Hmotnost v kg Weight in kg		Měřítko Scale	
Datum 13.12.2016		Schválil		Datum	
Vypracoval Sebera Vítězslav		Č. v.		Index	
Název		DAPPG1.12.9180		Listů 1	
POTRUBI ZAD.PRIS. LEKAZ		-		List 1	

*Handwritten signature*



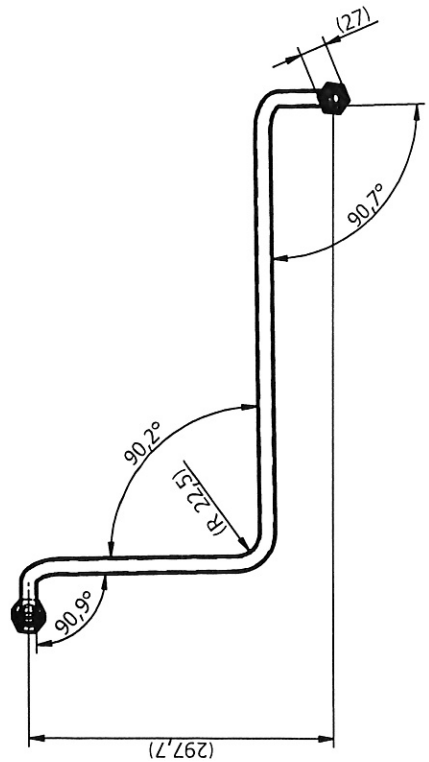
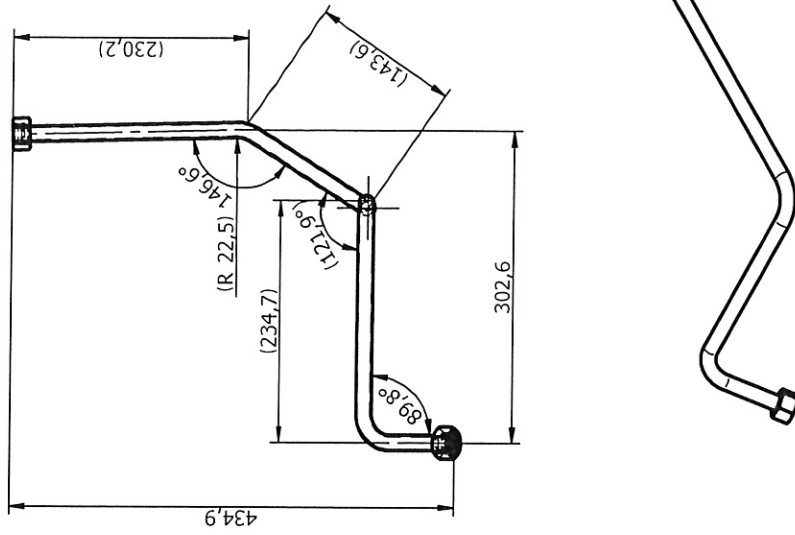
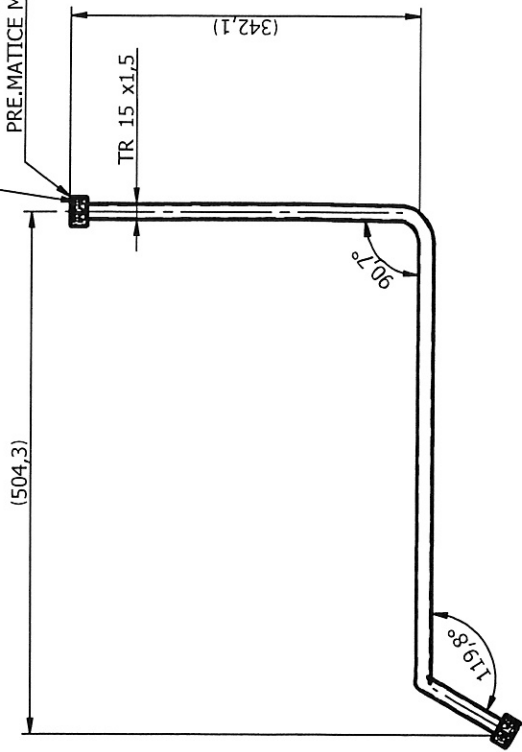

© VOP CZ, s.p. Všechna práva vyhrazena. © VOP CZ, s.p. All Right Reserved. The unauthorised review, use, copying, disclosure, distribution or dissemination of this message in whole or in part is strictly prohibited.		Hlavní tolerance: General tolerances: If not indicated otherwise: ISO 2768- mK Projekce: Projection: ČSN EN ISO 5261		Není-li uvedeno jinak: If not indicated otherwise: Vnitřní hrany Inner edges Vnější hrany Outer edges	
		Změna Modification	Č. v. sestavy Assembly	X	
		Materiál Material	Pozice Position	Měřítko Scale	1:5
Vypracoval Sebera Vítězslav		Datum 13.12.2016	Schválil		Hmotnost v kg Weight in kg
Název		DAPPG1.12.9179		Datum	
POTRUBI ZAD.PRISLUSENSTVI		Č. v.		Index	
		Listů 1		List 1	

ZAR. KROUZEK DS 15L  
PRE. MATICE M22x1,5 m15L

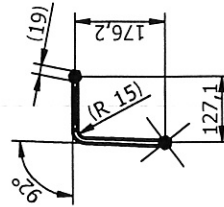
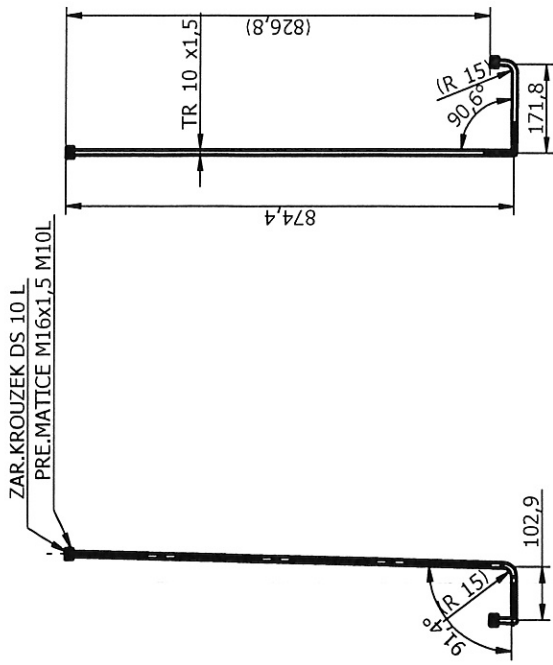

© VOP CZ, s.p. Všechna práva vyhrazena. © VOP CZ, s.p. All Right Reserved. The unauthorised review, use, copying, disclosure, distribution or dissemination of this message in whole or in part is strictly prohibited.		Hlavní tolerance: General tolerances: ISO 2768- mK Projekce: Projection: ČSN EN ISO 5261		Není-li uvedeno jinak: If not indicated otherwise: Vnitřní hrany Inner edges Vnější hrany Outer edges	
	Změna Modification	X		Č. v. sestavy Assembly	
	Materiál Material			Pozice Position	Měřítko Scale 1:5
	Rozměr Dimension			Hmotnost v kg Weight in kg	0,655 kg
Vypracoval Sebera Vítězslav		Datum 12.12.2016		Schválil	
Název		Č. v.		Datum	
POTRUBI ZAD. PRISLUSENSTVÍ		DAPPG1.12.9178		Index	
				Listů 1	
				List 1	



© VOP CZ, s.p. Všechna práva vyhrazena.		Hlavní tolerance: General tolerances: ISO 2768- mK		Není-li uvedeno jinak: If not indicated otherwise:	
© VOP CZ, s.p. All Right Reserved. The unauthorised review, use, copying, disclosure, distribution or dissemination of this message in whole or in part is strictly prohibited.		Projekce: Projection: CSN EN ISO 5261		Vnitřní hrany Inner edges Vnější hrany Outer edges	
		Změna Modification		Č. v. sestavy Assembly	
		Materiál Material		Pozice Position	
Rozměr Dimension		Hmotnost v kg Weight in kg		Měřítko Scale	
Datum 15.12.2016		Schválil		Datum	
Výpracoval Sebera Vítězslav		Č. v.		Index	
Název		DAPPG1.12.9177		Listů 1	
POTRUBI PR. RAMENO LEKAŽ		-		List 1	



PRE.MATICE M22x1,5 m15L  
ZAR.KROUZEK\_DS\_15L

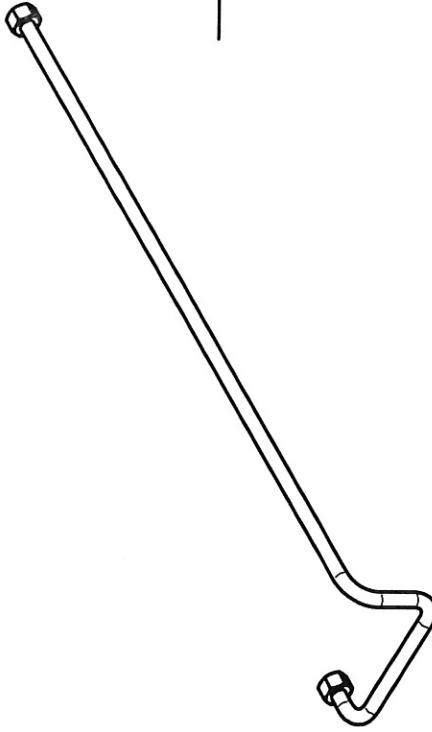
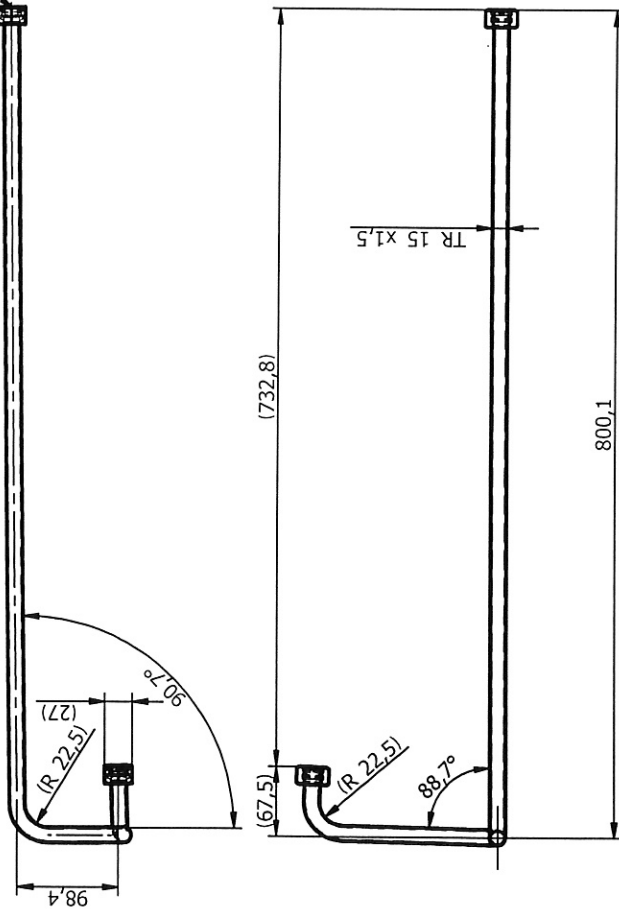
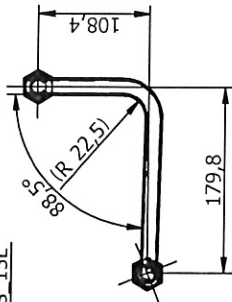

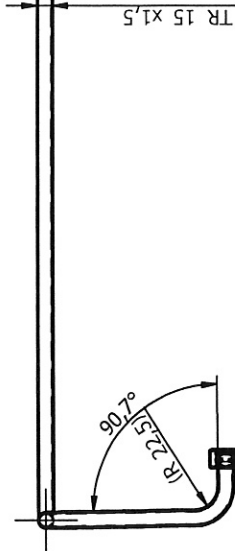
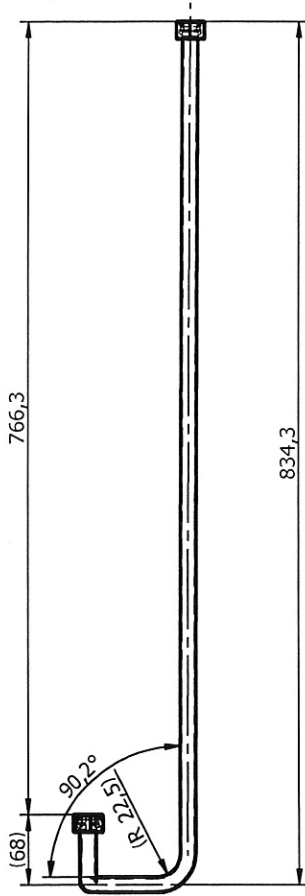

© VOP CZ, s.p. Všechna práva vyhrazena.		Hlavní tolerance: General tolerances: ISO 2768- mK		Není-li uvedeno jinak: If not indicated otherwise:	
© VOP CZ, s.p. All Right Reserved. The unauthorised review, use, copying, disclosure, distribution or dissemination of this message in whole or in part is strictly prohibited.		Projekce: Projection: ČSN EN ISO 5261		Vnitřní hrany Inner edges	
		Změna Modification		Č. v. sestavy Assembly	
		Materiál Material		Pozice Position	
Vypracoval Petraš Jiří		Datum 15.12.2016		Schválil	
Název		Hmotnost v kg Weight in kg		Datum	
POTRUBI PRED.PRISLUSENSTVIŘ		0,652 kg		Index	
Č. v.		DAPPG1.12.9176		Listů 1	
				List 1	

3

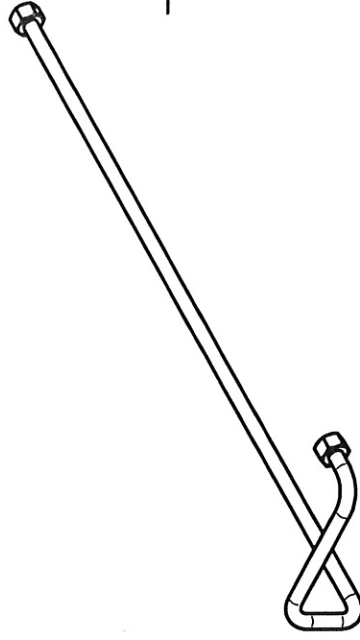
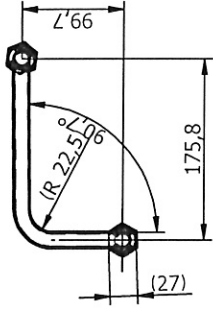

ZAR.KROUZEK\_DS\_15L  
PRE.MATICE M22x1,5 m15L



© VOP CZ, s.p. Všechna práva vyhrazena.		Hlavní tolerance: General tolerances: ISO 2768- mK		Není-li uvedeno jinak: if not indicated otherwise:	
© VOP CZ, s.p. All Right Reserved. The unauthorised review, use, copying, disclosure, distribution or dissemination of this message in whole or in part is strictly prohibited.		Projekce: Projection: ČSN EN ISO 5261		Vnitřní hrany Inner edges Vnější hrany Outer edges	
		Změna Modification		Č. v. sestavy Assembly	
		Materiál Material		Pozice Position	
Vyrobcovatel Petráš Jiří		Datum 15.12.2016		Schválil	
Název		POTRUBÍ PŘED.PRISLUŠENSTVÍ		Index	
				Datum	
				Hmotnost v kg Weight in kg	
				Měřítko Scale	
				1:5	
				0,664 kg	
				Č. v.	
				Listů 1	
				List 1	

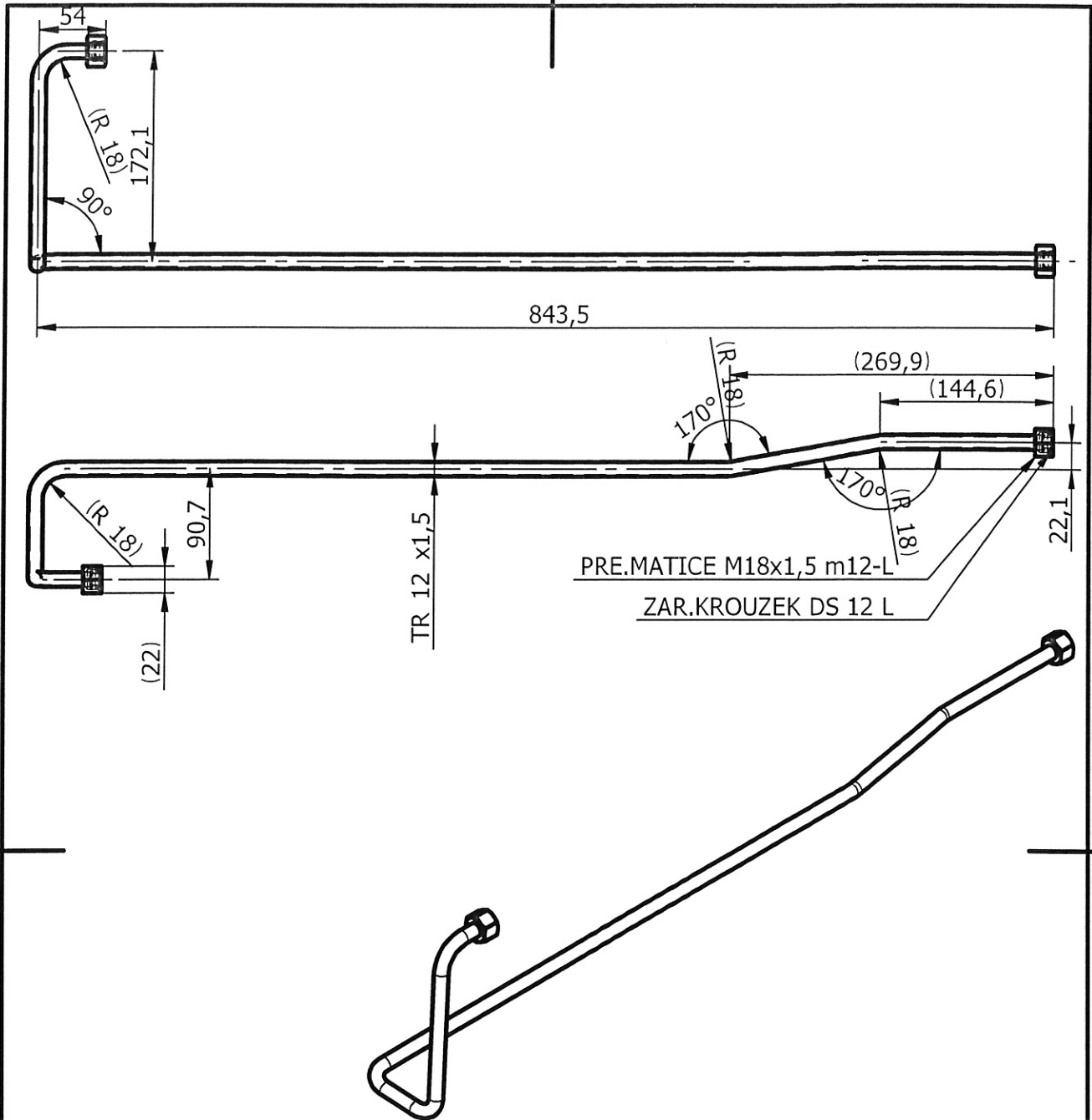

© VOP CZ, s.p. Všechna práva vyhrazena. © VOP CZ, s.p. All Right Reserved. The unauthorised review, use, copying, disclosure, distribution or issemination of this message in whole or in part is strictly prohibited.		Hlavní tolerance: General tolerances: ISO 2768- mK Projekce: Projection: ČSN EN ISO 5261		Není-li uvedeno jinak: If not indicated otherwise:  Vnitřní hrany Inner edges  Vnější hrany Outer edges	
		Změna Modification		x Č. v. sestavy Assembly	
		Materiál Material		Pozice Position	Měřítko Scale 1:5
		Rozměr Dimension		Hmotnost v kg Weight in kg 0,500 kg	
Vypracoval Sebera Vítězslav		Datum 12.12.2016		Ověřil František	
Datum 12.1.2017		Název POTRUBI HV DESKA 2		Č. v. DAPPG1.12.9174	Index -
				Listů 1	List 1

*Sw*

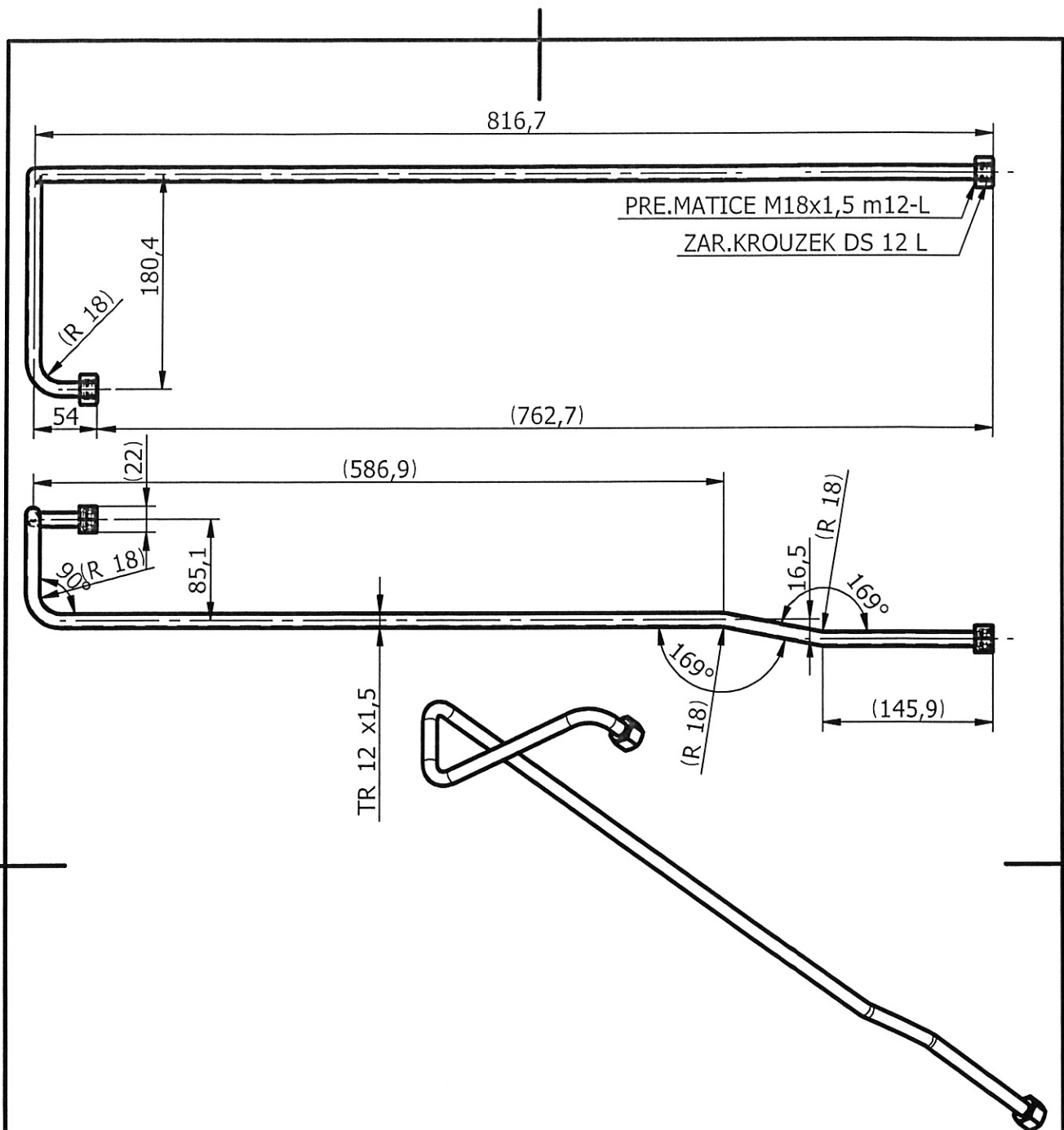

© VOP CZ, s.p. Všechna práva vyhrazena.  
 © VOP CZ, s.p. All Right Reserved. The unauthorised review, use, copying, disclosure, distribution or issemination of this message in whole or in part is strictly prohibited.

Hlavní tolerance:  
 General tolerances:  
 ISO 2768- mK  
 Projekce:  
 Projection:  
 ČSN EN ISO 5261



Není-li uvedeno jinak:  
 If not indicated otherwise:

Vnitřní hrany  
 Inner edges

Vnější hrany  
 Outer edges



Změna  
 Modification

X

Č. v. sestavy  
 Assembly

Materiál  
 Material

Pozice  
 Position

Měřítka  
 Scale 1:5

Rozměr  
 Dimension

Hmotnost v kg  
 Weight in kg 0,493 kg

Vypracoval Sebera Vítězslav

Datum 9.12.2016

Šeňman František

Datum 12.1.2017

Název

POTRUBI HV DESKY 1

Č. v.

DAPPG1.12.9173

Index



-

Listů 1

List 1

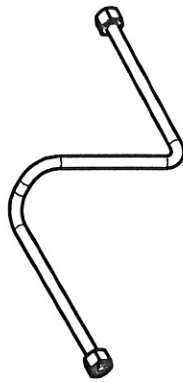
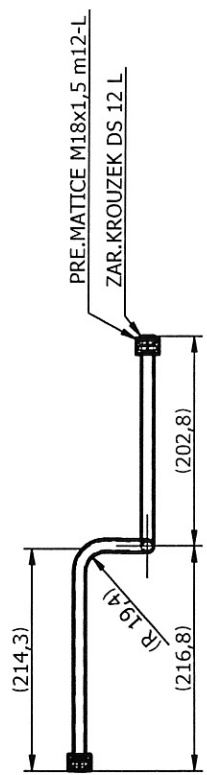
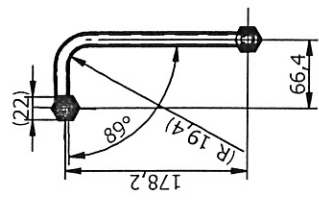
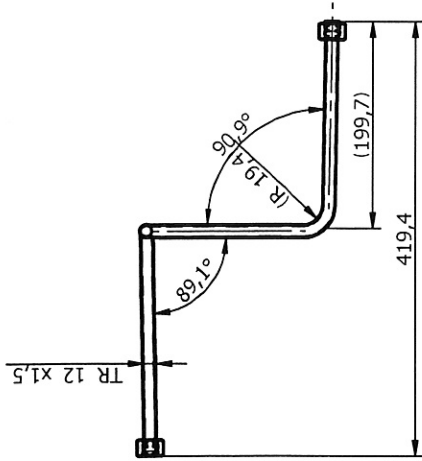
*Signature*



© VOP CZ, s.p. Všechna práva vyhrazena.		Hlavní tolerance: General tolerances: ISO 2768- mK		Není-li uvedeno jinak: If not indicated otherwise:			
© VOP CZ, s.p. All Right Reserved. The unauthorised review, use, copying, disclosure, distribution or dissemination of this message in whole or in part is strictly prohibited.		Projekce: Projection: ČSN EN ISO 5261		Vnitřní hrany Inner edges			
				Vnější hrany Outer edges			
				Č. v. sestavy Assembly			
		Změna Modification		X		Měřítko Scale	
		Materiál Material				1:5	
Rozměr Dimension				Hmotnost v kg Weight in kg			
				0,308 kg			
Vypracoval Sebera Vítězslav		Datum 13.12.2016		Schválil František			
Název		DAPPG1.12.9172		Datum 12.1.2017			
POTRUBI HV RAMENO 2		Č. v.		Index			
		-		Listů 1			
				List 1			

PRE.MATICE M18x1,5 m12-L

ZAR.KROUZEK DS 12 L

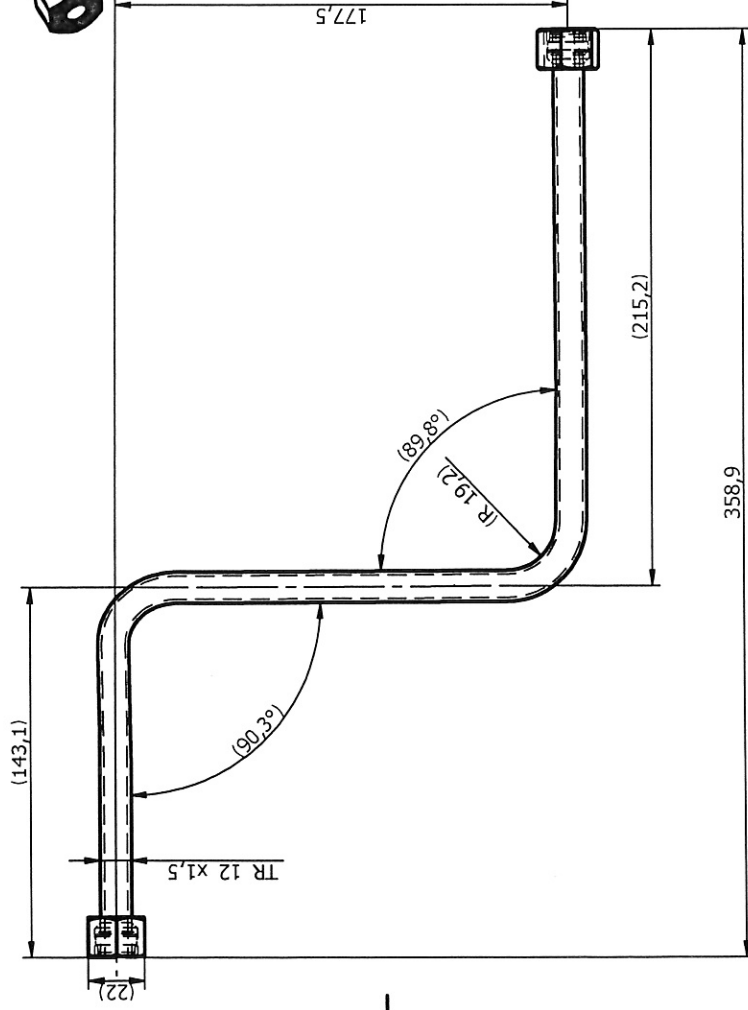
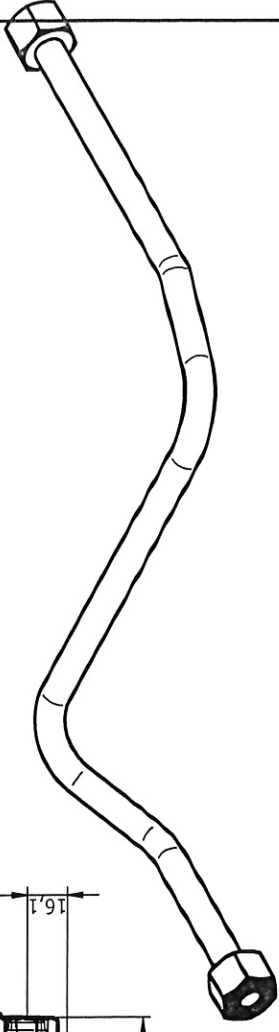
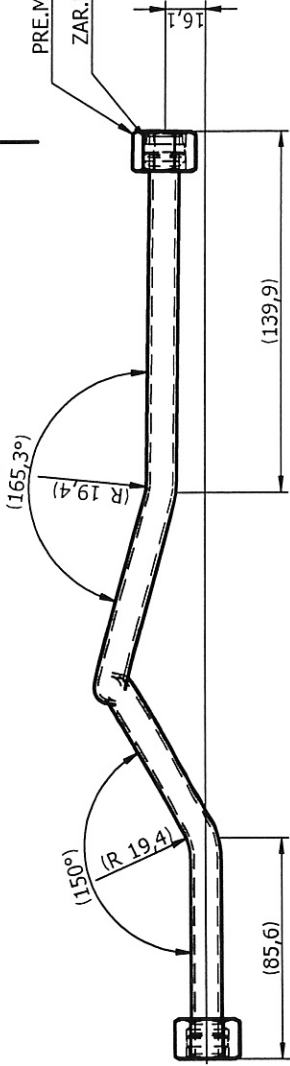

177,5

© VOP CZ, s.p. Všechna práva vyhrazena. © VOP CZ, s.p. All Right Reserved. The unauthorised review, use, copying, disclosure, distribution or dissemination of this message in whole or in part is strictly prohibited.		Hlavní tolerance: General tolerances: ISO 2768- mK Projekce: Projection: ČSN EN ISO 5261		Není-li uvedeno jinak: If not indicated otherwise: Vnitřní hrany Inner edges Vnější hrany Outer edges	
Změna Modification		Č. v. sestavy Assembly		Měřítko Scale	
Materiál Material		Pozice Position		1:2	
Rozměr Dimension		Hmotnost v kg Weight in kg		0,267 kg	
Datum 12.12.2016		Schválil F. František		Datum 12.1.2017	
Výpracoval Sebera Vítězslav		Č. v.		Index	
Název		DAPPG1.12.9171		Listů 1	
POTRUBÍ HV RAMENO 1		-		List 1	

Handwritten signature.

### **Příloha č. 3** **Závazné podmínky pro zajištění jakosti na dodávky výkresových dílů**

Závazné podmínky pro zajištění jakosti dodávek dílů (dále jen „Závazné podmínky jakosti“) blíže upravují práva a povinnosti smluvních stran v oblasti zajištění jakosti a záručních podmínek ve vztahu k dodávkám dílů realizovaných z titulu rámcové smlouvy na dodávky dílů (dále jen „rámcové smlouvy“), a to v následujícím rozsahu:

#### **Článek I.** **Účel Závazných podmínek jakosti**

Účelem Závazných podmínek jakosti je vytvoření společného systému managementu jakosti s cílem trvalého zvyšování jakosti dodávek zboží. Závazné podmínky jakosti jsou nedílnou součástí rámcové smlouvy, přičemž blíže upravují podmínky dosažení a monitorování požadované jakosti dílů a jejich dodávek, které budou realizovány po dobu platnosti rámcové smlouvy. Závazné podmínky jakosti stanovují požadavky na certifikace a činnost systému managementu jakosti prodávajícího a kupujícího před zahájením a v průběhu dodávek dílů ve smyslu rámcové smlouvy.

#### **Článek II.** **Všeobecná ustanovení**

- 2.1. Závazné podmínky jakosti nabývají platnosti a účinnosti dnem uzavření rámcové smlouvy, přičemž se vztahují na jakékoliv dodávky dílů definované rámcovou smlouvou, pokud nebude mezi kupujícím a prodávajícím smluvně dohodnuto jinak. Pokud se stanou jednotlivá ustanovení Závazných podmínek jakosti neplatnými, neovlivní to platnost zbývajících ustanovení. Závazné podmínky jakosti lze měnit a doplňovat pouze dodatky v písemné formě podepsanými oběma smluvními stranami.
- 2.2. O změnách ve výrobním procesu dodávaných dílů (změny výkresové dokumentace, technologií, skladování atd.), které by mohly mít vliv na jakost dodávek dílů a jejich následného užití, je prodávající povinen bezodkladně informovat kupujícího s údaji, jaký vliv budou či mohou mít tyto skutečnosti na jakost dodávek dílů a termín plnění. Takto specifikované změny mohou být provedeny až po odsouhlasení ze strany kupujícího. Pokud bude nucen prodávající realizovat část dodávky dílů prostřednictvím svých dodavatelů, oznámí tuto skutečnost neprodleně kupujícímu, který může takto realizované dodávky zamítnout, a to pokud shledá pochyby o systému managementu jakosti těchto dodavatelů prodávajícímu. Kupující je oprávněn takové informace po prodávajícím požadovat a prodávající je oprávněn takové skutečnosti z důvodu garance kvality dílů doložit. Záznamy o změnách, jakož i jejich schválení kupujícím, je prodávající povinen archivovat po dobu záruky za jakost zboží, minimálně však po dobu 30-ti měsíců.
- 2.3. Kupující je oprávněn provést u prodávajícího, resp. výrobce dodávaných dílů, kdykoliv kontrolu výroby či skladování dílů ve vazbě na jakostní požadavky dle rámcové smlouvy (dále jen „*Audit jakosti*“). O provedeném auditu jakosti vydá kupující prodávajícímu zprávu „*Audit dodavatele*“, ve které kupující uvede závěr auditu a případné zjištěné nedostatky. Budou-li shledána pochybení a odchylky od dohodnutých postupů a ustanovení dle smlouvy, resp. nákupní objednávky, bude audit jakosti proveden opakovaně do doby odstranění nedostatků nebo v závažných případech může vést k vypovězení smlouvy ze strany kupujícího. Plánovaný termín auditu jakosti bude prodávajícímu doručen nejpozději 5 pracovních dnů před jeho uskutečněním. Proávající je povinen zajistit kupujícímu za tímto účelem podmínky pro činnost auditorského týmu (přístup do provozoven výroby dodávaných dílů, pracovní prostředky a předměty, odborně kvalifikovaného zaměstnance atd.). Při provádění auditu jakosti budou ze strany kupujícího akceptovaná přiměřená omezení k získání informací, které budou souviset s ochranou podnikového tajemství prodávajícího. Provedení auditu jakosti bude vztahováno výhradně na dodávky dílů určené kupujícímu. Kupující je povinen umožnit a zajistit provedení takového auditu.

### Článek III. Zkoušky, reklamace a opatření

- 3.1. Prodávající vypracuje do 10 dnů po uzavření smlouvy na základě případného požadavku kupujícího podrobný plán jakosti, který zabezpečí plnění dohodnutých kvalitativních i kvantitativních charakteristik dílů a jejich dodávek kupujícímu. Plán jakosti bude obsahovat postupy měření a jejich četnost, použité pracovní prostředky, pracoviště a osobu, která je odpovědná za provedení předmětných činností. Plány jakosti, včetně dokladů o provedených činnostech (výsledky měření atd.), předá prodávající na vyžádání kupujícího k ověření.
- 3.2. Prodávající se zavazuje, že dodávané díly kupující z titulu rámcové smlouvy prověřil důkladnou kontrolou se zaměřením na dohodnuté kvalitativní i kvantitativní charakteristiky podle platných standardů a ujednání. Jako doklad o této kontrole doloží současně s každou dodávkou dílů dle rámcové smlouvy, resp. nákupní objednávky, atest (podle příslušných technických norem ČSN EN, zejména atest dle EN 10204/3.1) s uvedením normovaných rozměrů, chemického složení a mechanických vlastností vstupního materiálu, které budou součástí příslušné dodávky pro kupujícího. Dále uvede na dodacím listě prohlášení o jakosti dílů (tj. že díly jsou vyrobeny v souladu s výkresovou dokumentací a byly uvolněny výstupní kontrolou prodávajícího jako bezvadné. Dodávky dílů dodané bez atestu jsou hodnocené jako dodávky neshodné.
- 3.3. Kupující provádí vstupní přejímku na kvalitativní i kvantitativní charakteristiky ve svém sídle, resp. místě plnění dle čl. VI. smlouvy, a jako podklad k uvolnění dodávky dílů do následného užití využívá atest dodaný prodávajícím a prohlášení o jakosti na dodacím listě prodávajícího.
- 3.4. Neshody v dodávce oznamuje kupující prodávajícímu formou oznámení o reklamaci neprodleně po jejich zjištění a prodávající se zavazuje neshody uvedené v oznámení o reklamaci na vlastní náklady a bez zbytečného prodlení odstranit v souladu s níže uvedeným textem podle jednotlivých druhů neshodných dodávek.
- 3.5. „*Použitelné neshodné dodávky dílů*“ jsou dodávky, kde vlastnosti dodávaných dílů prodávajícím kupujícímu vykazují drobné neshody vůči dohodnutým kvalitativním i kvantitativním charakteristikám. Neshody na dodávce dílů neovlivní organizaci a technologii následného použití těchto dílů k určenému účelu, funkci, spolehlivost, bezpečnost a ekologii ve stádiu jejího dalšího zpracování. Prodávající je informován o kvalitativním nedostatku neshodné dodávky, nebo její části a je povinen provést nápravná a preventivní opatření k zamezení jejich opakování v přiměřené lhůtě, nejpozději však do 2 kalendářních dnů od převzetí oznámení o reklamaci na předmětnou dodávku dílů. Ze strany kupujícího není uplatněn finanční nárok vůči prodávajícímu z titulu použitelné neshodné dodávky, avšak data z provedeného zjištění negativně ovlivní přírůsteky kvalitativního a celkového hodnocení prodávajícího v daném období, které provádí kupující v souladu s jeho interním standardem.
- 3.6. „*Použitelné neshodné dodávky dílů s opravou*“ jsou dodávky, kde vlastnosti dodávaných dílů prodávajícím kupujícímu vykazují větší než drobné neshody vůči dohodnutým kvalitativním i kvantitativním charakteristikám. Neshody na dodávce dílů ovlivní organizaci a technologii následného použití těchto dílů k určenému účelu, funkci, spolehlivost, bezpečnost a ekologii ve stádiu dalšího zpracování. Po přepracování nebo po opravě, která není předpokládána standardním postupem kupujícího, jsou z této dodávky použitelné za předpokladu, že tato oprava je technicky proveditelná a ekonomicky výhodná. Prodávající je informován o kvalitativním nedostatku neshodné dávky nebo její části a je povinen provést nápravná a preventivní opatření k zamezení jejich opakování v přiměřené lhůtě, nejpozději však do 2 kalendářních dnů od převzetí oznámení o reklamaci na předmětnou dodávku. Provedená okamžitá opatření prodávající sdělí kupujícímu v průběhu 2 kalendářních dnů a v průběhu 10 kalendářních dnů kupující písemně obdrží sdělení prodávajícího (formou 8D reportu) o přijatých opatřeních trvalých.
- 3.7. Pokud bude přepracování nebo oprava neshodné dodávky s opravou dle odst. 3.6. tohoto článku Závazných podmínek jakosti prováděna kupujícím (např. provedení úpravy pálicích, svařovacích nebo obráběcích programů atd.), k čemuž si kupující vyhrazuje právo, budou v případě doložení takové neshodné dodávky náklady spojené s předmětnou opravou hrazeny prodávajícím. O této skutečnosti bude kupující informovat prodávajícího před započítáním takto vzniklých nákladů.
- 3.8. V případě, že prodávající nebude souhlasit s provedením opravy neshodné dodávky kupujícího, platí shodná ustanovení jako u nepoužitelných neshodných dodávek dle odst. 3.9. a násled.



tohoto článku Závazných podmínek jakosti. Tato povinnost se na prodávajícího nevztahuje, zjistí-li se, že dodávky dílů jsou v souladu se specifikací uvedenou v nákupní objednávce a v souladu s platnými normami.

- 3.9. „Nepoužitelné neshodné dodávky dílů“ jsou dodávky, kde vlastnosti dodávaných dílů prodávajícím kupujícímu vykazují neshody vůči dohodnutým kvalitativním i kvantitativním charakteristikám, přičemž takto dodané díly nelze použít k určenému účelu ve stádiu dalšího zpracování nebo provozování. Prodávající je informován o kvalitativním nedostatku neshodné dodávky nebo její části a je povinen provést nápravná a preventivní opatření k zamezení jejich opakování v přiměřené lhůtě, nejpozději však do 2 kalendářních dnů ode dne převzetí oznámení o reklamaci na neshodnou dodávku. Provedená okamžitá opatření prodávající sdělí kupujícímu v průběhu 2 kalendářních dnů a v průběhu 10 kalendářních dnů kupující písemně obdrží sdělení prodávajícího o přijatých opatřeních trvalých.
- 3.10. Prodávající se v souvislosti s nepoužitelnou neshodnou dodávkou dle odst. 3.9 tohoto článku Závazných podmínek jakosti zavazuje dodat kupujícímu náhradní shodnou dodávku v termínu, který nenaruší kontinuitu výrobního procesu u kupujícímu, a to nejpozději do 24 hodin. Vzniklé náklady spojené s předmětnou neshodnou dodávkou budou v plné výši hrazeny prodávajícím. Pokud prodávající neprodleně nedodá kupujícímu shodnou dodávku dle těchto Závazných podmínek jakosti, nebo v případě, že v souvislosti s neshodnou dodávkou vzniknou kupujícímu jakékoliv náklady, je prodávající povinen vystavit dobropis na neshodnou dodávku a na náklady vzniklé u kupujícího. Tato povinnost se na prodávajícího nevztahuje, zjistí-li se, že dodal díly v souladu se specifikací uvedenou v nákupní objednávce a v souladu s platnými normami.
- 3.11. Prodávající nenese odpovědnost za vady způsobené kupujícím nevhodným skladováním a zpracováním dodaných dílů. Kupující je povinen v rámci reklamace oznámit prodávajícímu vady a nedostatky dílů způsobující některou z výše uvedených neshodných dodávek formou doporučeného dopisu, případně elektronickou či faxovou zprávou s následujícími náležitostmi:
- identifikace dodávky výkresové číslo, reklamované množství, číslo prováděcí rámcové smlouvy;
  - popis vad;
  - předběžně odhadovaná výše škody.
- 3.12. V případě reklamace vad dílů dle odst. 3.11. tohoto článku Závazných podmínek jakosti je kupující povinen prodávajícímu umožnit přístup k reklamovanému zboží za účelem kontroly a prověření vad. V případě odhadované škody nad 500.000,- Kč (slovy: pět set tisíc korun českých) je k posouzení škody kupující povinen přizvat nezávislou a nestrannou instituci určenou po vzájemné dohodě smluvních stran. Nedohodnou-li se smluvní strany na nezávislé a nestranné instituci dle předchozí věty do 5 pracovních dnů ode dne doručení reklamace prodávajícímu, určí takovou instituci kupující. Náklady spojené s činností této nezávislé instituce hradí ta smluvní strana, která na dané škodě nese vinu. V případě prokázání škody na straně prodávajícího má tento povinnost vystavit dobropis na úhradu vzniklých nákladů a současně kupující je oprávněn pozastavit platbu faktury na předmětnou dodávku. Reklamace neopravňuje kupujícího pozastavit platbu faktur na dodávky bez vad.
- 3.13. Data z provedeného zjištění dle předchozích odstavců negativně ovlivní přírůstky kvalitativního a celkového hodnocení dodavatele v daném období, které provádí kupující v souladu s jeho interním standardem.

#### **Článek IV. Značení dodávek dílů**

Prodávající zajistí kupujícímu dodávky dílů značené v souladu s ČSN EN 10021 odstavec 10, nebo podle specifikace uvedené v nákupních objednávkách uzavřených mezi smluvními stranami ve smyslu rámcové smlouvy.

Každé dodávky dílů musí být značeny minimálně takto:

- a) Název, výkresové číslo, identifikace dodavatele

#### **Článek V. Záruka**



- 5.1 Prodávající je povinen poskytnout záruku za jakost dělených dílů laserem, včetně ožehlení a rovnání dílů, v délce trvání 24 měsíců ode dne převzetí dílů kupujícím dle čl. VII. rámcové smlouvy.
- 5.2 Prodávající se zavazuje bez zbytečného prodlení uhradit kupujícímu veškeré prokazatelné náklady a škody způsobené pozdním dodáním nebo neshodnou dodávkou dílů, nebo její částí v průběhu trvání záruční doby. Tato povinnost se na prodávajícího nevztahuje, zjistí-li se, že dodal díly v souladu se specifikací uvedenou v nákupní objednávce a v souladu s platnými normami. Prodávající nenese odpovědnost za vady způsobené kupujícím nevhodným skladováním a zpracováním dodaných dílů.
- 5.3 Za vady dílů dodaných prodávajícím kupujícímu dle rámcové smlouvy, resp. nákupní objednávky, na které se vztahuje záruka za jakost dle tohoto článku Závazných podmínek jakosti, se považují zejména takové vady a nedostatky dílů, které způsobují neshodné dodávky specifikované v čl. III. těchto Závazných podmínek jakosti. Prodávající je povinen veškeré vady dle předchozí věty, které se vyskytnou v záruční době, přednostně odstranit způsobem uvedeným v čl. III. těchto Závazných podmínek jakosti pro neshodné dodávky dílů. Tím není dotčeno právo kupujícího uplatnit nároky z vad dodaných dílů dle příslušných ustanovení občanského zákoníku.

#### **Článek VI. Hraniční hodnoty vad ze strany prodávajícího**

- 6.1 Hodnocení jakosti dodávek vstupní přejímky u kupujícího, případně u prodávajícího, kterou provádí pověřený zaměstnanec kupujícího, bude provedeno z objemu reklamovaných dodávek dílů ze strany kupujícího, a to jeden měsíc po ukončení hodnoceného období. Objem reklamovaných dodávek v hodnoceném období se určí jako podíl součtu jednotlivých reklamovaných dodávek k celkovému množství dodaných dílů vynásobeným  $10^{-6}$  v měrných jednotkách převedených na ks.
- 6.2 Prodávající se zavazuje po dobu platnosti rámcové smlouvy dodržet hraniční hodnotu 10 000 ppm.

#### **Článek VII. Osvědčení o jakosti**

Každá dodávka musí obsahovat tzv. „Osvědčení o jakosti zboží“, kterým prodávající potvrzuje, že předmětná dodávka odpovídá oboustranně dohodnutým kvalitativním i kvantitativním charakteristikám a byla prodávajícím uvolněna k odeslání kupujícímu. Bez Osvědčení o jakosti zboží nebude dodávka kupujícím přijata a bude vrácena na náklady prodávajícího. Toto „Osvědčení“ může být součástí materiálového atestu definovaného v článku III. těchto Závazných podmínek jakosti.

#### **Článek VIII. Vzorkové řízení**

- 8.1 Prodávající při vzorkovém řízení komplexně přezkoumává, zda splňuje požadavky KTD (konstrukčně technologická dokumentace) a požadavky definované předmětnou smlouvou. Prodávající bude provádět vzorkové řízení i v případě, že kupující dodá k výrobě produktů výrobní zařízení, nářadí, nástroje, SW vybavení atd.
- 8.2 Vzorky musí být vyrobeny za podmínek sériové výroby, tzn. pomocí výrobního zařízení, nářadí, nástrojů, SW vybavení, včetně personálu atd. Odchytky od tohoto ustanovení musí být odsouhlaseny objednavatelem.
- 8.3 Pozitivní výsledek z kontroly vzorku slouží jako potvrzení, že prodávající má procesy způsobilé k výrobě předmětného produktu.
- 8.4 Vzorkové řízení se provádí v níže uvedených případech:
  - U produktů, které se vyrábí poprvé.



- U produktů, u kterých v průběhu dodávek (série) jsou provedeny technické změny.
- U produktů, které se vyrábí v průběhu dodávek na nových a/nebo opravených zařízeních.
- U produktů, u kterých došlo v průběhu dodávek ke změnám ve výrobním procesu.
- U produktů, které prodávající nedodal kupujícímu po dobu delší než 12 kalendářních měsíců.
- U produktů, u kterých prodávající začal využívat nové sub-dodavatele.

#### 8.5 Požadavky na dokumentaci související s dodávkou vzorku:

- Ověřený vzorek v počtu 1 ks dílu prodávající musí být dodané kupujícímu odděleně od ostatních dodávek a identifikovaný visačkou „VZOREK“.
- Materiálový atest dle ČSN EN 10204 (druh atestu 3.1).
- Každý dokument musí minimálně obsahovat.
  - Název produktu a číslo technického výkresu.
  - Stav technické změny (index změny na technickém výkrese).
  - Identifikace produktu „Vzorek“.
  - Měřicí protokoly.
  - Identifikace dodavatele (výrobce) produktu.
  - Jméno a příjmení osoby provádějící kontrolu a její podpis.
  - Ostatní dokumenty definované předmětnou smlouvou.

#### 8.6 Konečné odsouhlasení vzorků při vzorkovém řízení provádí kupující.

## Základní povinnosti osob vstupujících/vjíždějících do areálu podniku VOP CZ, s.p.

### 1 Definice základních pojmů

#### 1.1 Externí pracovník

Je osoba či zaměstnanec společnosti, která se nachází s podnikem VOP CZ, s.p. ve smluvním vztahu, na jehož základě provádí tato společnost plnění pro podnik VOP CZ, s.p. jakožto dodavatel.

#### 1.2 Obeznamená osoba

osoba zajištěná dodavatelem, jenž je pověřená zprostředkováním vstupu a komunikací s ostrahou u osob nehovořících českým ani slovenským jazykem. Obeznamená osoba musí hovořit českým nebo slovenským jazykem. Tato osoba musí být předem podrobně obeznámena s náplní činnosti, kterou má v podniku externí pracovník vykonávat a o těchto skutečnostech podat ostraze při vstupu relevantní informace, a to minimálně v rozsahu průvodního listu.

#### 1.3 Pracovní činnost

Jedná se o jakoukoli činnost zaměstnanců dodavatelských firem, která je předmětem pracovně-právních a obchodně-právních vztahů mezi VOP CZ, s.p. a třetími stranami. Tato práce je prováděna v areálech VOP CZ, s.p. Pracovní činností je míněno i řízení osobního či nákladního vozidla.

#### 1.4 Prvotní dokumenty

- Závazná pravidla pro vjezd vozidel externích dopravců a dodavatelů do areálu podniku
- Poučení pro osoby vstupující do areálu za účelem provádění prací
- Průvodní list s uvedením kam externí pracovníci jedou, za kým jedou, s uvedením důvodu vjezdu – činnosti, kterou budou v areálu vykonávat, uvedení tel. kontaktu na kontaktní osobu VOP CZ, s.p., jenž je za ně odpovědná. V případě dopravců pro koho, kam a co vezou.

### 2 Základní povinnosti dodavatele

Dodavatel je povinen zajistit, aby jeho zaměstnanci či osoby, které provádí plnění pro odběratele prostřednictvím dodavatele (popř. jejich zaměstnanci), neovládají-li český nebo slovenský jazyk, byli vybaveni Průvodním listem, vyhotoveném v českém jazyce. Vedle těchto údajů zde musí být bezpodmínečně uveden kontakt na obeznamovanou osobu.

Dodavatel je zároveň povinen zajistit překlad prvotních dokumentů do jazyka srozumitelnému dopravci. Za správnost překladu ručí dodavatel. Externí pracovník je poté povinen mít u sebe podepsanou jak českou verzi, tak příslušnou jazykovou mutaci.

### 3 Hlavní povinnosti osob vstupujících/vjíždějících a pohybujících se v areálech VOP CZ, s.p.

- Dbát pokynů, příkazů a rozhodnutí strážných při průchodu/průjezdu strážnicí i při pohybu kdekoli v areálu podniku VOP CZ, s.p.
- Při průchodu/průjezdu strážnicí a rovněž kdekoli v areálu umožnit strážným kontrolu přenášeného/převáženého hmotného majetku včetně kontroly ručních zavazadel, vozidla a jeho nákladu. V odůvodněných případech se podrobit osobní prohlídce.
- Nepoškozovat a neznečišťovat komunikace ani silniční zařízení (závory, dopravní značky apod.) V případě vzniku materiální škody v areálu VOP CZ, s.p. tuto ve výši skutečných nákladů na opravy uhradit.
- Podrobit se na pokyn strážných při vstupu/vjezdu, opouštění a kdekoli v areálu VOP CZ, s.p. a v kteroukoliv denní dobu, zda nejsou pod vlivem alkoholu nebo jiných návykových látek. S výsledky kontroly jsou kontrolované osoby seznámeny a mohou se k nim eventuálně vyjádřit. V případě



pozitivního výsledku jsou kontrolované osoby dále povinny odevzdat vstupní doklad a neprodleně opustit areál VOP CZ, s.p.

- Z důvodů zajištění bezpečnosti v areálu VOP CZ, s.p., který vzhledem k specifickému prostředí vyžaduje zvýšené nároky na dodržování bezpečnosti, důsledně dodržovat ustanovení zákona č. 361/2000 Sb., o provozu na pozemních komunikacích, v platném znění, včetně dodržování povolené rychlosti, respektování dopravního značení a parkování na vyhrazených místech.

### **3.1 Osobní ochranné prostředky pro externí zaměstnance**

#### **3.1.1 Reflexní vesta**

Každý externí pracovník musí používat reflexní vestu libovolné barvy s jasným a čitelným nápisem firmy, pod kterou v areálu VOP CZ, s.p. provádí pracovní činnost.

#### **3.1.2 Ochranná obuv**

Každý externí pracovník je povinen používat v areálu podniku VOP CZ, s.p. jako standard ochrannou obuv standardu „S1“ a vyšší.

#### **3.1.3 Ochranný oděv**

Každý externí pracovník je povinen používat v areálu podniku VOP CZ, s.p. pouze certifikované ochranné oděvy vhodné pro danou činnost podle vyhodnocených rizik. Je zakázáno používat kalhoty se zkrácenými nohavicemi nebo jinak upravované části OOPP.

### **3.2 Hrubé porušení pravidel vedoucí k okamžitému vykázání z prostor VOP CZ, s.p. a zákazu vstupu/vjezdu do areálu VOP CZ, s.p.**

- Výhrůžky nebo agresivní jednání
- Sexuální obtěžování nebo rasová či náboženská nesnášenlivost
- Krádež
- Nepovolený vstup do zakázaných zón
- Vystavování sebe nebo svého okolí smrtelnému riziku
- Pozitivní dechová zkouška nebo přechovávání alkoholu v prostorách areálu VOP CZ, s.p.
- Odmítnutí, maření nebo zmaření zkoušky na alkohol či jiné návykové látky
- Opakované porušování základních povinností uvedených v tomto dokumentu nebo vyplývajících ze zákoníku práce
- Nepovolené pořizování fotografií či videozáznamů

Výhrůžky – především pak slovní útoky na členy ostrahy kvůli výkonu jejich povinností.

Agresivní jednání – Za agresivní jednání se mimo jiné považuje úmyslné blokování prostoru před i za závorami zabraňujícím pohybu vozidel přes vrátnici VOP CZ, s.p., a to jakýmkoliv způsobem. Agresivním jednáním se rozumí i neuposlechnutí opakované oprávněné výzvy členů ostrahy či jiné oprávněné osoby.

Vystavování sebe nebo svého okolí smrtelnému riziku – za toto jednání se považuje i agresivní, nebezpečná jízda vozidlem v areálu VOP CZ, s.p., především pokud takovou jízdou dojde k ohrožení života či zdraví osob nebo majetku.

Opakované porušování základních povinností - jednání konkrétního jedince, mající znaky úmyslného a soustavného nerespektování základních povinností externích pracovníků a pracovníků firem v pronájmu.

### **3.3 Zákaz fotografování**

Ve všech prostorech společnosti VOP CZ, s.p. je zakázáno pořizovat fotografie či videozáznamy. V případě přistižení je osoba povinna na vyzvání fotografie smazat. Výjimku tvoří fotografování povolené v souladu s vnitřními předpisy společnosti VOP CZ, s.p.

### 3.4 Mlčenlivost

Dodavatel se zavazuje zachovávat přísnou mlčenlivost o veškerých důvěrných informacích, o kterých se v průběhu spolupráce s odběratelem dozví. Za důvěrné informace se ve smyslu tohoto článku považují veškeré informace, které budou jako takové označeny nebo jsou takového charakteru, že mohou v případě zveřejnění přivodit kterékoli smluvní straně jakoukoli újmu, bez ohledu na to, zda mají povahu osobních, obchodních či jiných informací. Dodavatel se zavazuje, že tyto skutečnosti nesdělí ani nezpřístupní třetí osobě, pro sebe nebo pro jiného nevyužije či nezneužije a tyto bude uchovávat takovým způsobem, aby se tyto nedostaly do rukou třetí osoby. Tento závazek není časově omezen a není dotčen případným skončením uzavřené smlouvy. V případě, že dodavatel neoprávněně použije důvěrnou informaci v rozporu s tímto ustanovením či právními předpisy, je povinen k náhradě škody z toho vzniklé a je povinen vydat to, oč se obohatil.

Dodavatel souhlasí s tím, že samotný fakt uzavření smlouvy s odběratelem není kryt povinností mlčenlivosti a výslovně souhlasí s tím, že odběratel je oprávněn spoluprací s dodavatelem veřejně deklarovat a dává pro tento účel souhlas ke zveřejnění samotné smlouvy nebo k jejímu poskytnutí, zejména pak orgánům státní správy.

## 4 Firmy v pronájmu v areálu podniku VOP CZ, s.p.

Firmy mající pronajaté prostory v areálu podniku VOP CZ, s.p. jsou povinny řídit se vnitřními předpisy VOP CZ, s.p.

## 5 Důkazní břemeno

K prokázání porušení základních povinností VOP CZ, s.p. bude užito následujících důkazních břemen:

- Fotografie pořízené vnitřním kamerovým systémem podniku VOP CZ, s.p.
- Fotografie pořízené kterýmkoli zaměstnancem VOP CZ, s.p.
- Písemné upozornění podané kterýmkoli zaměstnancem VOP CZ, s.p.

K uvedeným důkazním břemenům musí být přiložen stručný popis skutku, znění porušeného ustanovení, čas a místo, kde mělo k porušení dojít. V případě, že bude zjištěno jméno přestupce, bude rovněž uvedeno, není však podmínkou.

Tato důkazní břemena budou následně předána dodavateli spolu se sankcí.

## 6 Zajištění závazku

Při zjištění porušení základních povinností bude přistoupeno k udělení sankce vůči subjektu, který uvedené povinnosti porušil, a to na základě důkazního břemene, formou srážky z fakturace dle následujícího:

1. První porušení - pokuta
2. Druhé porušení – pokuta a vykázaní zaměstnance z areálu VOP CZ, s.p., následné udělení zákazu vstupu tomuto zaměstnanci do prostorů podniku VOP CZ, s.p.
3. Třetí porušení – pokuta a vypovězení příslušné obchodní smlouvy mezi VOP CZ a druhou smluvní stranou

### 6.1 Sazebník pokut:

- Kouření na jiném než k tomu určeném místě: 10.000 Kč;
- Nepoužívání osobních ochranných pomůcek (reflexní vesta, bezpečnostní obuv, ochranný oděv): 10.000 Kč;
- Přechovávání alkoholu v prostorech VOP CZ, s.p. nebo pozitivní dechová zkouška: 10.000 Kč;
- Opakované porušování základních povinností uvedených v tomto dokumentu: 10.000 Kč;
- Odmítnutí, maření nebo zmaření zkoušky na alkohol či jiné návykové látky: 100.000 Kč;
- Fotografování: 100.000 Kč;
- Šikanování, výhrůžky nebo agresivní jednání: 100.000 Kč;
- Sexuální obtěžování nebo rasová či náboženská nesnášenlivost: 100.000 Kč;

- Nepovolený vstup do zakázaných zón: 100.000 Kč;
- Vystavování sebe nebo svého okolí smrtelnému riziku: 100.000 Kč;

Sjednání smluvních pokut se nedotýká práva na náhradu škody způsobené porušením povinnosti zajištěné smluvní pokutou.

Společnost VOP CZ, s.p. má právo se rozhodnout, zda smluvní pokuty započte na cenu díla nebo jednotlivé faktury (daňového dokladu), nebo zda bude čerpat z bankovní záruky, nebo zda vystaví dodavateli samostatný výměr.

## **7 Závazek dodavatele prokazatelně seznámit další osoby s těmito podmínkami**

Dodavatel se zavazuje prokazatelně seznámit s těmito podmínkami všechny osoby podílející se prostřednictvím dodavatele na plnění pro společnost VOP CZ, s.p. a písemně je zavázat k jejich dodržování. Tím není dotčena odpovědnost dodavatele za dodržování těchto podmínek.